



ORDINE DI MALTA  
CORPO ITALIANO  
DI SOCCORSO  
GRUPPO MONZA BRIANZA

# 20° Corso base per volontari di Protezione Civile Livello «A1»

## Cenni rischio idrogeologico



# La matrice formativa - corsi livello A2 - specializzazione

NO	DESCRIZIONE	MODULO	ATTIVITÀ	MODULO	ATTIVITÀ	MODULO	ATTIVITÀ	MODULO	ATTIVITÀ
1	...	...	...	...	...	...	...	...	...
2	...	...	...	...	...	...	...	...	...
3	...	...	...	...	...	...	...	...	...
4	...	...	...	...	...	...	...	...	...
5	...	...	...	...	...	...	...	...	...
6	...	...	...	...	...	...	...	...	...
7	...	...	...	...	...	...	...	...	...
8	...	...	...	...	...	...	...	...	...
9	...	...	...	...	...	...	...	...	...
10	...	...	...	...	...	...	...	...	...
11	...	...	...	...	...	...	...	...	...
12	...	...	...	...	...	...	...	...	...
13	...	...	...	...	...	...	...	...	...
14	...	...	...	...	...	...	...	...	...
15	...	...	...	...	...	...	...	...	...
16	...	...	...	...	...	...	...	...	...
17	...	...	...	...	...	...	...	...	...
18	...	...	...	...	...	...	...	...	...
19	...	...	...	...	...	...	...	...	...
20	...	...	...	...	...	...	...	...	...
21	...	...	...	...	...	...	...	...	...
22	...	...	...	...	...	...	...	...	...
23	...	...	...	...	...	...	...	...	...
24	...	...	...	...	...	...	...	...	...
25	...	...	...	...	...	...	...	...	...
26	...	...	...	...	...	...	...	...	...
27	...	...	...	...	...	...	...	...	...
28	...	...	...	...	...	...	...	...	...
29	...	...	...	...	...	...	...	...	...
30	...	...	...	...	...	...	...	...	...
31	...	...	...	...	...	...	...	...	...
32	...	...	...	...	...	...	...	...	...
33	...	...	...	...	...	...	...	...	...
34	...	...	...	...	...	...	...	...	...
35	...	...	...	...	...	...	...	...	...
36	...	...	...	...	...	...	...	...	...
37	...	...	...	...	...	...	...	...	...
38	...	...	...	...	...	...	...	...	...
39	...	...	...	...	...	...	...	...	...
40	...	...	...	...	...	...	...	...	...
41	...	...	...	...	...	...	...	...	...
42	...	...	...	...	...	...	...	...	...
43	...	...	...	...	...	...	...	...	...
44	...	...	...	...	...	...	...	...	...
45	...	...	...	...	...	...	...	...	...
46	...	...	...	...	...	...	...	...	...
47	...	...	...	...	...	...	...	...	...
48	...	...	...	...	...	...	...	...	...
49	...	...	...	...	...	...	...	...	...
50	...	...	...	...	...	...	...	...	...
51	...	...	...	...	...	...	...	...	...
52	...	...	...	...	...	...	...	...	...
53	...	...	...	...	...	...	...	...	...
54	...	...	...	...	...	...	...	...	...
55	...	...	...	...	...	...	...	...	...
56	...	...	...	...	...	...	...	...	...
57	...	...	...	...	...	...	...	...	...
58	...	...	...	...	...	...	...	...	...
59	...	...	...	...	...	...	...	...	...
60	...	...	...	...	...	...	...	...	...
61	...	...	...	...	...	...	...	...	...
62	...	...	...	...	...	...	...	...	...
63	...	...	...	...	...	...	...	...	...
64	...	...	...	...	...	...	...	...	...
65	...	...	...	...	...	...	...	...	...
66	...	...	...	...	...	...	...	...	...
67	...	...	...	...	...	...	...	...	...
68	...	...	...	...	...	...	...	...	...
69	...	...	...	...	...	...	...	...	...
70	...	...	...	...	...	...	...	...	...
71	...	...	...	...	...	...	...	...	...
72	...	...	...	...	...	...	...	...	...
73	...	...	...	...	...	...	...	...	...
74	...	...	...	...	...	...	...	...	...
75	...	...	...	...	...	...	...	...	...
76	...	...	...	...	...	...	...	...	...
77	...	...	...	...	...	...	...	...	...
78	...	...	...	...	...	...	...	...	...
79	...	...	...	...	...	...	...	...	...
80	...	...	...	...	...	...	...	...	...
81	...	...	...	...	...	...	...	...	...
82	...	...	...	...	...	...	...	...	...
83	...	...	...	...	...	...	...	...	...
84	...	...	...	...	...	...	...	...	...
85	...	...	...	...	...	...	...	...	...
86	...	...	...	...	...	...	...	...	...
87	...	...	...	...	...	...	...	...	...
88	...	...	...	...	...	...	...	...	...
89	...	...	...	...	...	...	...	...	...
90	...	...	...	...	...	...	...	...	...
91	...	...	...	...	...	...	...	...	...
92	...	...	...	...	...	...	...	...	...
93	...	...	...	...	...	...	...	...	...
94	...	...	...	...	...	...	...	...	...
95	...	...	...	...	...	...	...	...	...
96	...	...	...	...	...	...	...	...	...
97	...	...	...	...	...	...	...	...	...
98	...	...	...	...	...	...	...	...	...
99	...	...	...	...	...	...	...	...	...
100	...	...	...	...	...	...	...	...	...

RUOLO	NUOVO CODICE	CODICE VECCHIA MATRICE	ACCORPAMENTI	NUMERO ORE	TITOLO	PREREQUISITI	NOTE
VOLONTARIO LIV. SPECIALISTICO	A2-01	A2-10	A2-10 e A2-80	24	ATTIVITÀ LOGISTICO-GESTIONALI	Corso base	
	A2-02	A2-14	A2-14 A5-62/64	16	OPERATORE SEGRETERIA	Corso base e comprovata capacità di utilizzo dei sistemi operativi.	Non ha assegnazione di responsabilità.
	A2-03		A2-11 e A2-12	16	CUCINA E MENSA IN EMERGENZA	Corso base e certificazione HACCP	
	A2-04	A2-60		16	RADIOCOMUNICAZIONI E PROCESSO COMUNICATIVO	Corso base	Non rilascia alcun patentino
	A2-05	A2-40/A2-41	A2-40 e A2-41	24	INTERVENTO IDROGEOLOGICO ALLUVIONE	Corso base	
	A2-06	A2-42		16	INTERVENTO IDROGEOLOGICO: FRANE e SMOTTAMENTI	Corso base	
	A2-07			8	SSISTEMI AD ALTO POMPAGGIO	Corso A2-05 o A2-06	
	A2-08	A2-103, A2-105, A-106	A2-103, A2-105, A2-106	20	UTILIZZO MOTOSEGA E DECESPUGLIATORE	Corso base	Il corso deve prevedere la presenza di un docente "certificatore" che possa rilasciare patentino all'utilizzo,
	A2-09	A5-50		12	SICUREZZA IN PROTEZIONE CIVILE (D.Lgs.81/08)	Corso base	
	A2-10	A5-81		16	TOPOGRAFIA E GPS	Corso base	
	A2-11	A5-82			RICERCA DISPERSI	Corso base	
	A2-12	A2-106		16	OPERATORE NATANTE	Corso base	Non rilascia alcun patentino, né patente nautica
	A2-13			16	INTERVENTI ZOOTECNICI IN EMERGENZE DI PROTEZIONE CIVILE	Corso base	
	A2-14			16	IL PIANO DI EMERGENZA: DIVULGAZIONE E INFORMAZIONE	Corso base	
	A2-15			12	QUADERNI DI PRESIDIO	Corso base	
	A2-16			12	EVENTI A RILEVANTE IMPATTO LOCALE	Corso base	
	A2-17	A4-10		16	ATTIVITÀ NELLE SCUOLE DEL PRIMO CICLO DELL'ISTRUZIONE	Corso base	
	A2-18	A4-30		16	ATTIVITÀ NELLE SCUOLE SECONDARIE DI II° GRADO	Corso base	

# I rischi naturali – classificazione IRDR

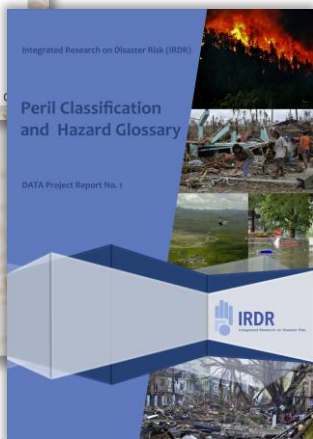
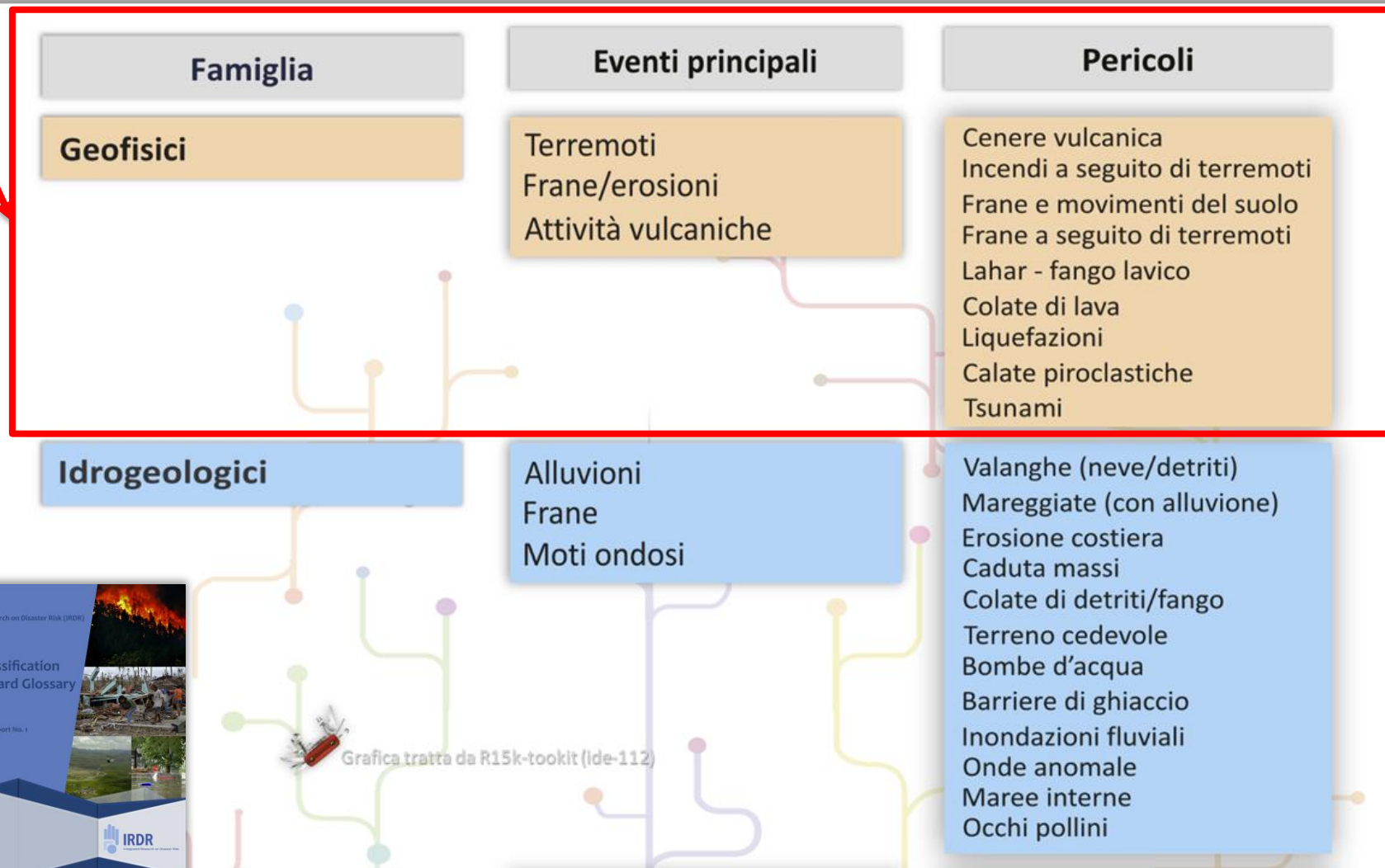
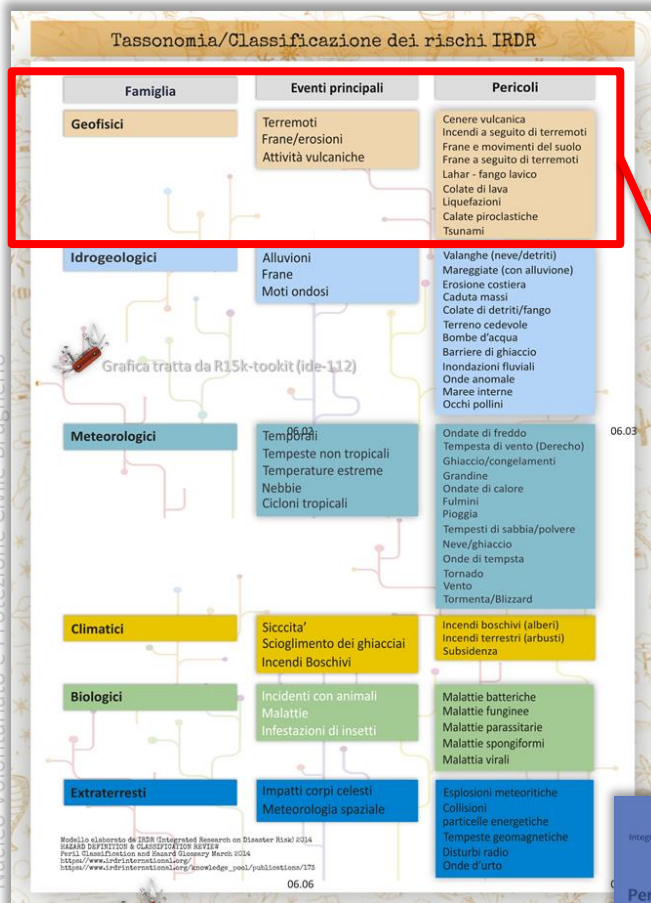



# Movimenti del suolo

## Movimenti del suolo

La crosta terrestre ha continui movimenti che causano terremoti, eruzioni vulcaniche ed altri fenomeni geologici come frane, subsidenze, liquefazioni. Questi ultimi possono essere riferiti al rischio idrogeologico, che interagisce anche con l'acqua.

### Frane

Movimento di roccia, detriti o terra lungo un versante, per azione della forza di gravità. (Cruden 1991)

### Subsidenza

Lento e progressivo sprofondamento di un territorio.

### Doline (occhi pollini)

Cedimento del terreno che formano delle cavità, anche molto profonde.

### Liquefazioni

provocate da un sisma, il terreno perde consistenza e diventa cedevole

### Fenomeni Carsici

provocate dall'acqua su rocce calcaree. Provoca doline e anche frane

### Rischio Idrogeologico



Frane



Subsidenza



Sinkholes



Liquefazione



Carsismo

Grafica tratta da R15k-toolkit (ide-112)



# Causa delle frane

## Cause delle frane

### Fattori naturali

#### Predisponenti

Pendenza, altezza ed esposizione dei versanti  
Composizione granulometrica dei suoli  
Contenuto di acqua nel terreno  
Permeabilità del terreno

#### Determinanti

Effetto dei ghiacci (variazione di volume)  
Effetti climatici (temperature, piovosità, gelo, disgelo)  
Effetti sismici (frane sismo-indotte, subsidenza)  
Erosione costiera  
Assenza di vegetazione

Grafica tratta da R15k-toolkit (Ide-112)

### Fattori antropici

#### Determinanti

Deforestazione  
Mancanza di manutenzione dei versanti  
Mancata manutenzione dei fiumi  
Urbanizzazione  
Appesantimenti di pendii  
Scavi per strade e insediamenti  
Abusivismo  
Abbandono attività agricole

Per **FRANA** si intende: il movimento di masse rocciose o di materiali sciolti per effetto prevalente della forza di gravità.

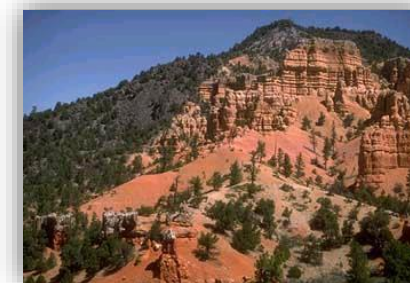

**Predisponenti:** legate alla costituzione geolitologica, composizione, caratteristiche geotecniche, composizione, fessurazione, fratturazione, permeabilità etc., alla forma dei versanti e ai fenomeni di erosione ivi esistenti



**Innescanti:** legate a fenomeni atmosferici, variazioni del livello di falda, sbarramento dei corsi d'acqua, terremoti etc., all'azione dell'uomo.



## Tessitura suolo USDA

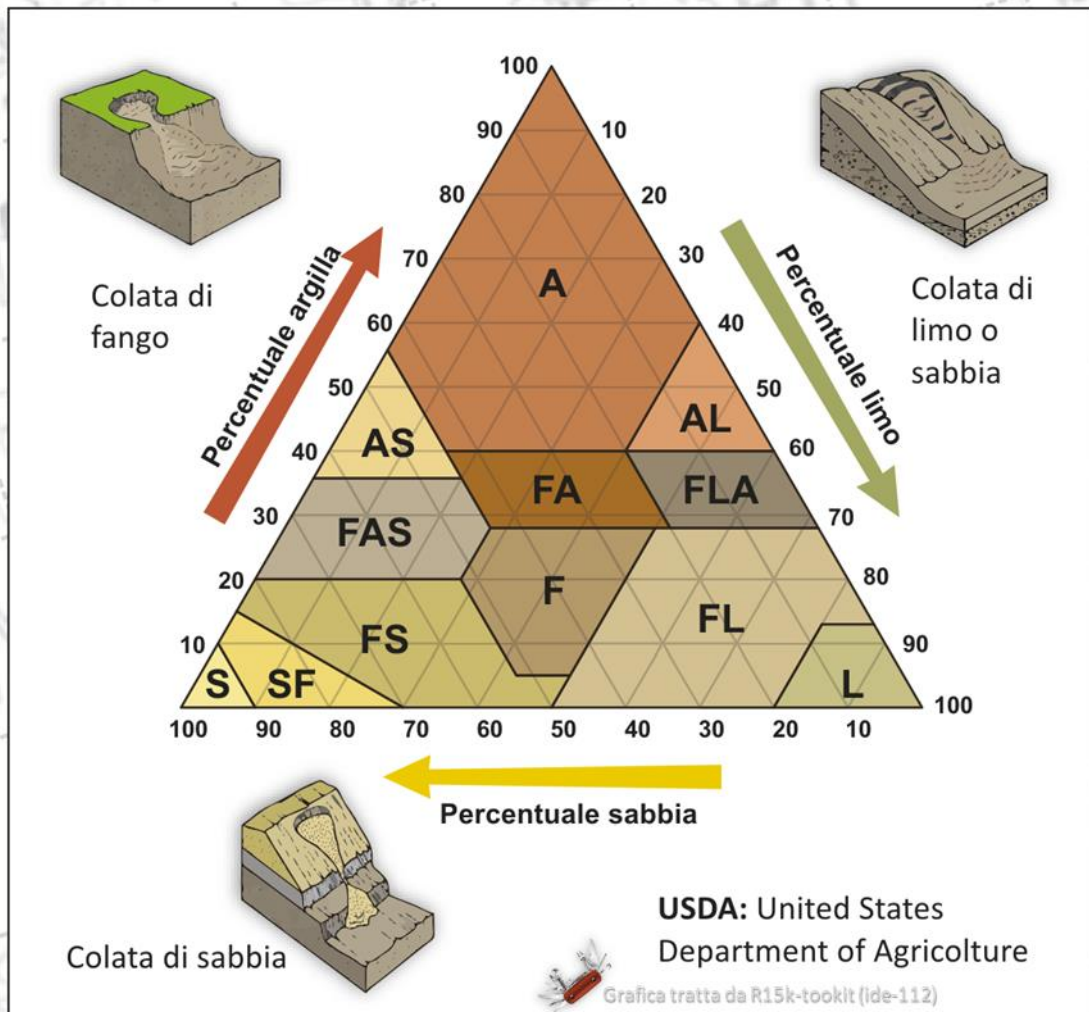

- ❖ In agronomia e pedologia, la tessitura è la proprietà fisica del terreno che lo identifica in base alla **composizione percentuale delle sue particelle solide distinte per classi granulometriche**.
- ❖ Questa proprietà è importante per lo studio dei suoli e del terreno in quanto ne condiziona sensibilmente le proprietà fisico-chimiche e meccaniche con riflessi sulla dinamica dell'acqua e dell'aria e sulla tecnica agronomica.
- ❖ La proporzione relativa delle singole frazioni dimensionali determina la *classe granulometrica* del suolo in questione; sempre secondo l'USDA (Dipartimento dell'agricoltura degli Stati Uniti d'America) queste sono 12, sotto elencate dalla più grossolana alla più fine

Definizioni	Diametro particelle	Sigla	Definizione	Sigla	Definizione
Blocchi	Superiore 200 mm	S	sabbie	FAS	franco sabbiosa argillosa
Ciottoli	tra 60 e 200 mm	SF	sabbie franche	FA	franco argillosa
Ghiaia	tra 2 e 60 mm	FS	franco sabbiose	FLA	franco argillosa limosa
Sabbia	tra 0,06 e 2 mm	F	franca	AS	argilla sabbiosa
Limo	tra 0,002 e 0,06 mm	FL	franco limosa	AL	argilla limosa
Argilla	inferiore a 0,002 mm	L	limosa	A	argilla



# In una frana si possono riconoscere varie parti



**Zona di distacco**

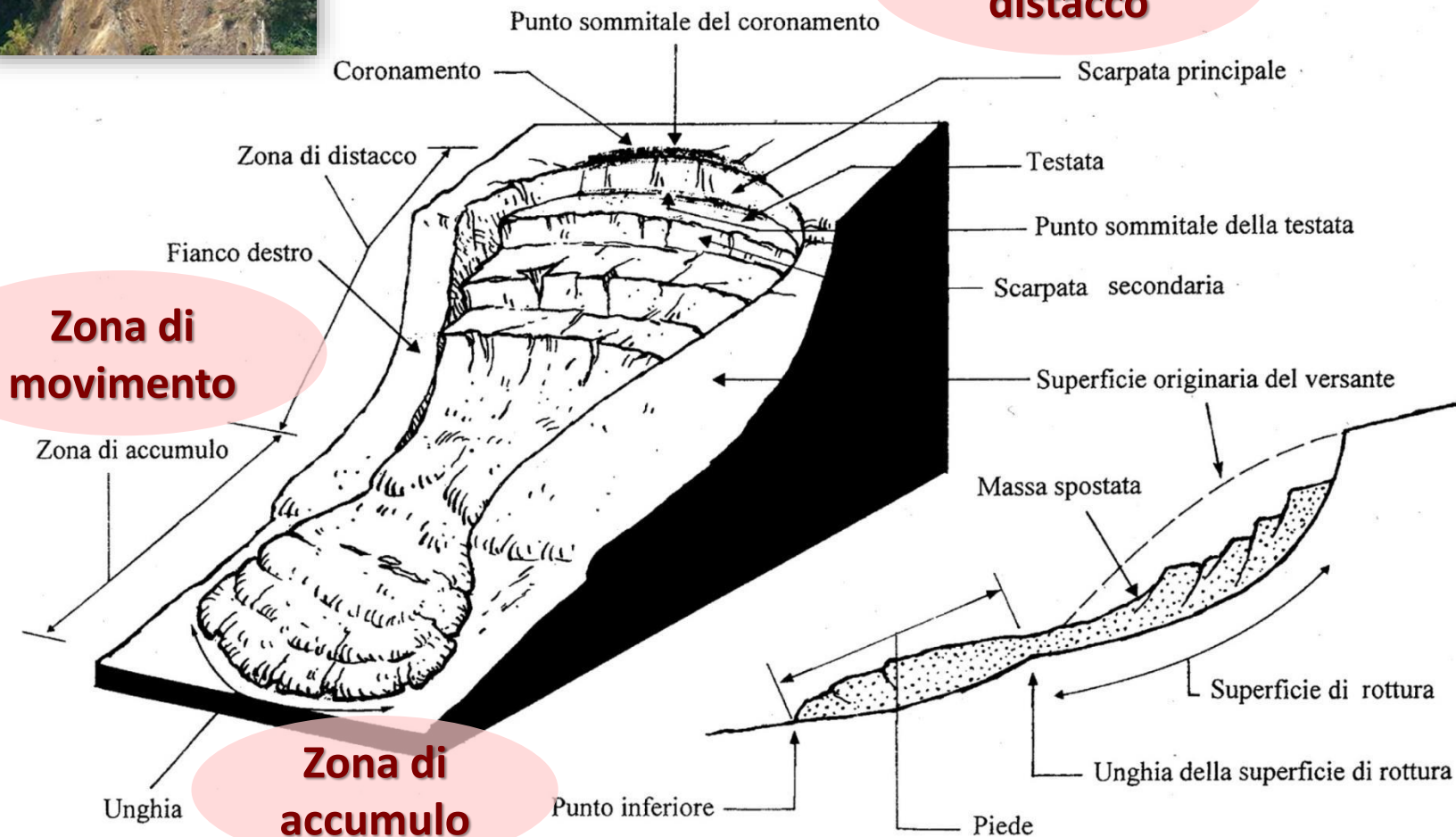









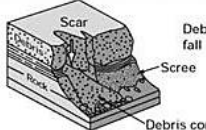
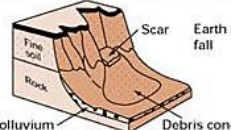

## Velocità (Varnes - Cruden)

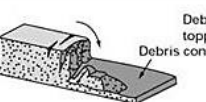
Icona	#	Descrizione	Velocità	m/s	Propagaz.
	7	Estremamente rapido	5m/s	5	Alcuni Km
	6	Molto rapido	3m/min	$5 \cdot 10^{-2}$	Alcuni Km
	5	Rapido	1,8m/h	$5 \cdot 10^{-4}$	Alcuni Hm
	4	Moderato	13m/mese	$5 \cdot 10^{-6}$	Alcuni Dm
	3	Lento	1,6m/anno	$5 \cdot 10^{-8}$	Alcuni Dm
	2	Molto lento	16m/anno	$5 \cdot 10^{-10}$	Qualche m
	1	Estremamente lento			Alcuni cm

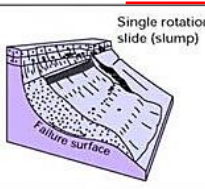
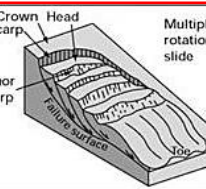
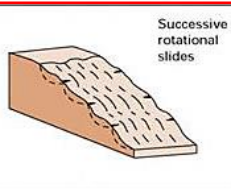
Grafica tratta da R15k-toolkit (Ide-112)

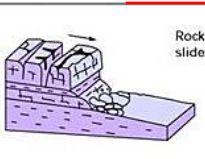
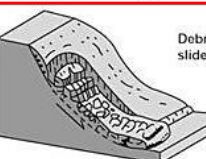
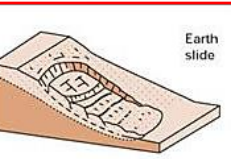
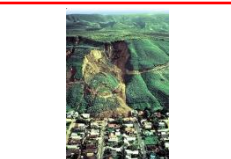
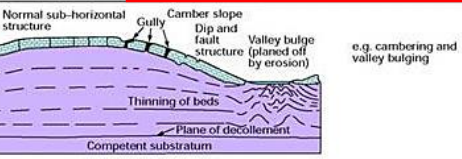
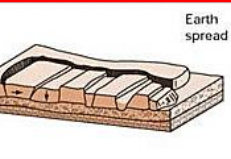

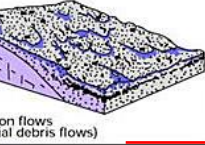
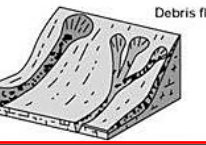
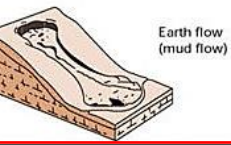
# Tipologie di frane

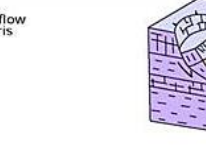
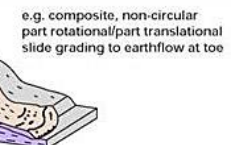
Materiali	Roccia	Detrito	Terra	
<b>CROLLO</b>	 Scar Rock fall Rock Fall Debris	 Scar Debris fall Scree Debris cone	 Scar Earth fall Colluvium Debris cone	
<b>RIBALTAMENTO</b>	 Rock topple	 Debris topple Debris cone	 Cracks Earth topple Debris cone	
<b>SCIVOLAMENTO</b>	<b>Rotazionale</b>  Single rotational slide (slump) Failure surface	 Multiple rotational slide Crown Scarp Head Minor Scarp Failure surface	 Successive rotational slides	
	<b>Traslazionale (planare)</b>  Rock slide	 Debris slide	 Earth slide	
<b>ESPANSIONE</b>	 Normal sub-horizontal structure Gap rock Clay shale Thinning of beds Plane of decollement Competent substratum Camber slope Gully Dip and fault structure Valley bulge (planned off by erosion) e.g. cambering and valley bulging		 Earth spread	
<b>COLAMENTO</b>	 Soilification flows (Periglacial debris flows)	 Debris flow	 Earth flow (mud flow)	
<b>COMPLESSA</b>	 e.g. Slump-earthflow with rockfall debris		 e.g. composite, non-circular part rotational/part translational slide grading to earthflow at toe	

Crollo

Ribaltamento

Scivolamento











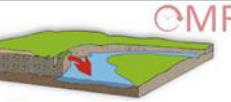
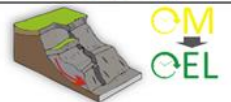
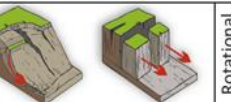

Scivolamento

Espansione

Colamento

Complessa

## Classificazione (Varnes - Cruden)

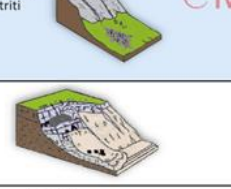
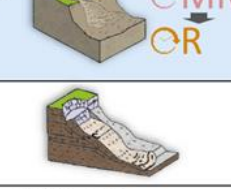
	Roccia (materiali coerenti)	Detriti o terreni (incoerenti)	
<b>Crolli</b>	 Crolli/cadute di rocce OER	 Crolli/cadute di detriti/terra OMR	<b>Falls</b>
<b>Ribaltamenti</b>	 Ribaltamenti di rocce OER	 Ribaltamenti di detriti/terreno OMR	
<b>Scorrimenti</b>	 Scivolamento di rocce (rotazioni) OML OEL	 Scivolamento di detriti/terreno (rotazioni)	<b>Rotational Slides</b>
	 Scorrimento di rocce (traslazione) OML OER	 Scorrimento di detriti/terreno (traslazione) OR OML	
<b>Espansioni</b>	 Espansione di rocce OML	 Espansione di detriti/terreno OMR	<b>Spread</b>
<b>Colate</b>	 Valanghe di rocce Lento movimento di detriti OML	 Colata di limo o sabbia OER	<b>Flow</b>
	 Valanga di detriti OER OMR	 Colata di sabbia OMR OR	
	 Colata di detriti OMR	 Colata di fango OMR OR	
<b>Complesse</b>	 Frane complesse Crolli con colate	 Frane complesse Rotazionale e traslazionale e colate	<b>Complex</b>
	<b>Rock</b>	<b>Debris - Soil</b>	

Grafica tratta da R15k toolkit (ido-112)



# Prevenzione

## Prevenzione

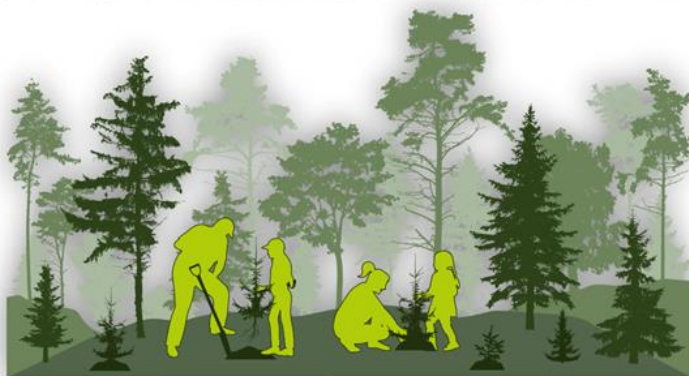

### Eseguita dalle Istituzioni

- Aggiornamento periodico degli strumenti urbanistici
- Mappatura delle aree a rischio e studi geologici
- Manutenzione e consolidamento dei versanti
- Ricostituzione di boschi distrutti (fuoco) o degradati (pascoli) effettuando il rimboschimento
- Monitoraggio aree insane
- Potenziamento dei sistemi di allertamento
- Divulgazione di buone pratiche di autoprotezione
- Campagne informative sui rischi

### Eseguita dai cittadini

- Non fare abusi edilizi
- Non costruire in luoghi a rischio
- Dedicare risorse nella progettazione degli insediamenti comprese le indagini geologiche
- Manutenere i propri fondi verdi e/o su rilievi
- Conoscere i piani di emergenza
- Rispettare le indicazioni delle autorità in caso di emergenza

Grafica tratta da R15k-toolkit (Ide-112)

## Buone pratiche

Grafica tratta da R15k-toolkit (Ide-112)



Allontanati da edifici o tralicci che possono crollare



Non avvicinarti alle finestre



Non percorrere strade vicino ad una frana



Attendi le indicazioni delle autorità prima di rientrare in casa



Non avvicinarti al fronte della frana



Tieniti informato attraverso i mezzi di informazione



Non avvicinarti a edifici interessati dalla frana

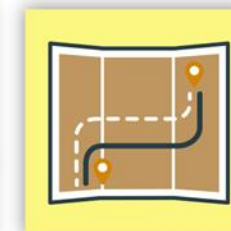

Impara il percorso per l'evacuazioni ed eventuali alternative



Se rimani in casa riparati vicino a muri portanti o architravi



## Opere di intervento

Grafica tratta da R15k-toolkit (Ide-112)



### Di pronto intervento

- Rimuovere/deviare/drenare l'acqua
- Sistemare opere per deviare i flussi
- Rimuovere il materiale accumulato

### Opere di sistemazione

- Sistemazioni superficiali
- Sagomatura dei versanti
- Opere di contenimento fisse
- Interventi di consolidamento
- Drenaggi
- Messa in opera di gabbioni e reti
- Rinforzi con geotessili, geostuoie, terre armate, ecc.

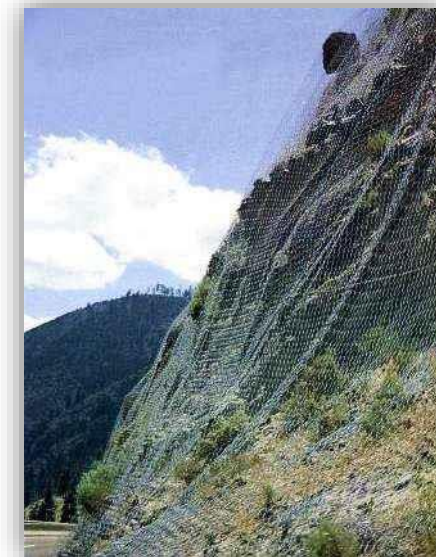
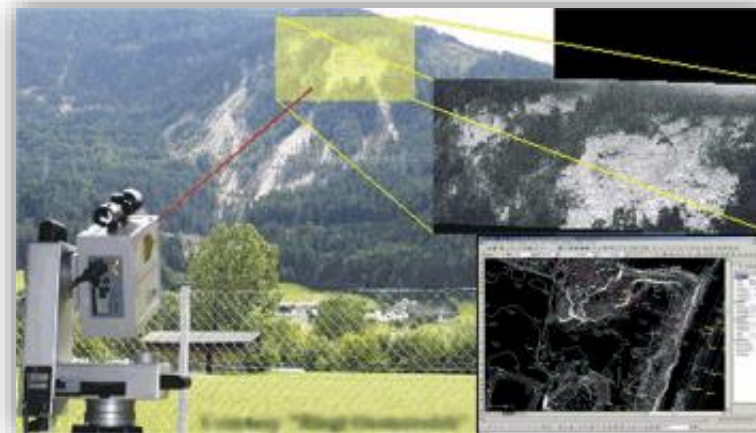



# I rischi naturali – classificazione IRDR

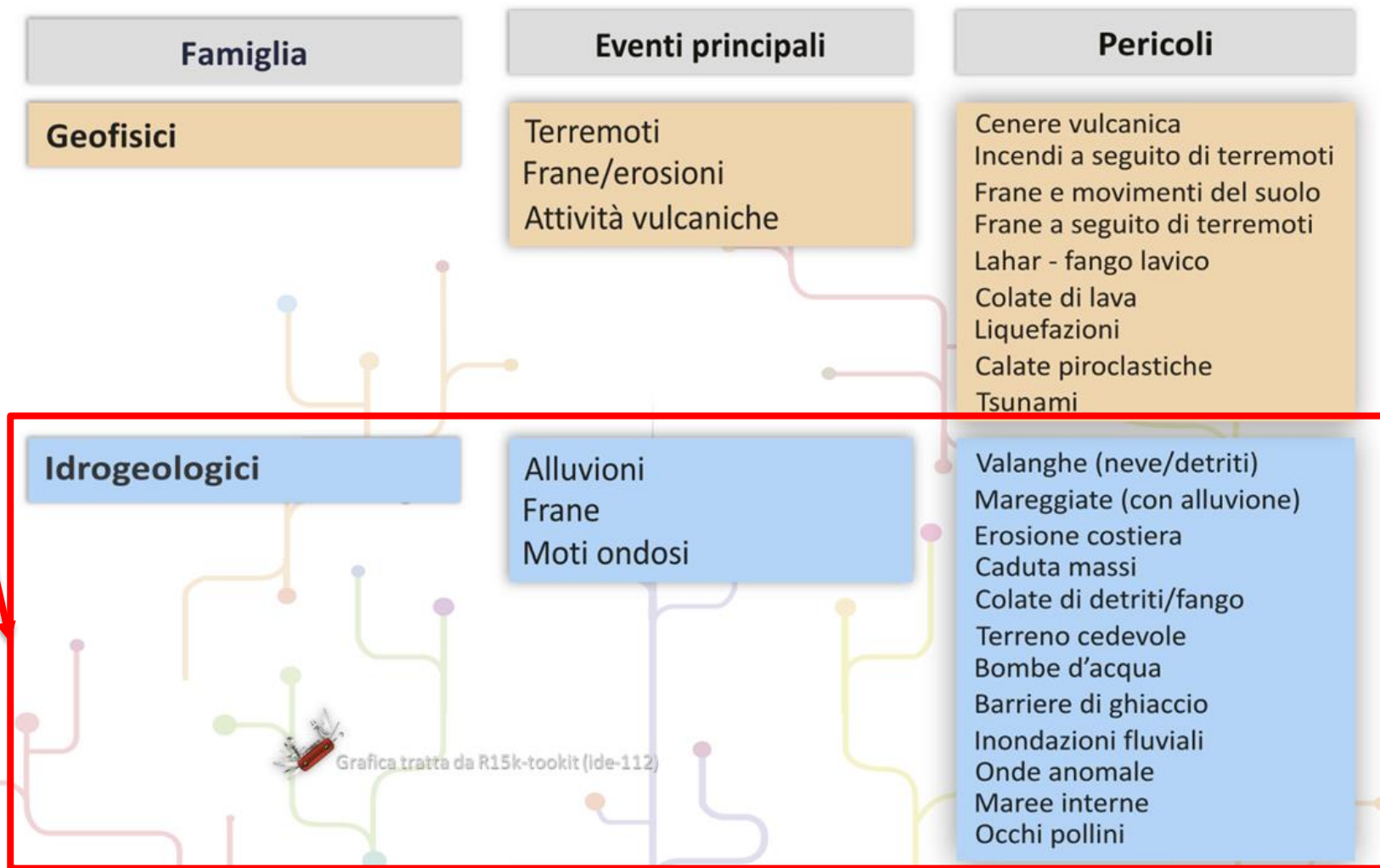
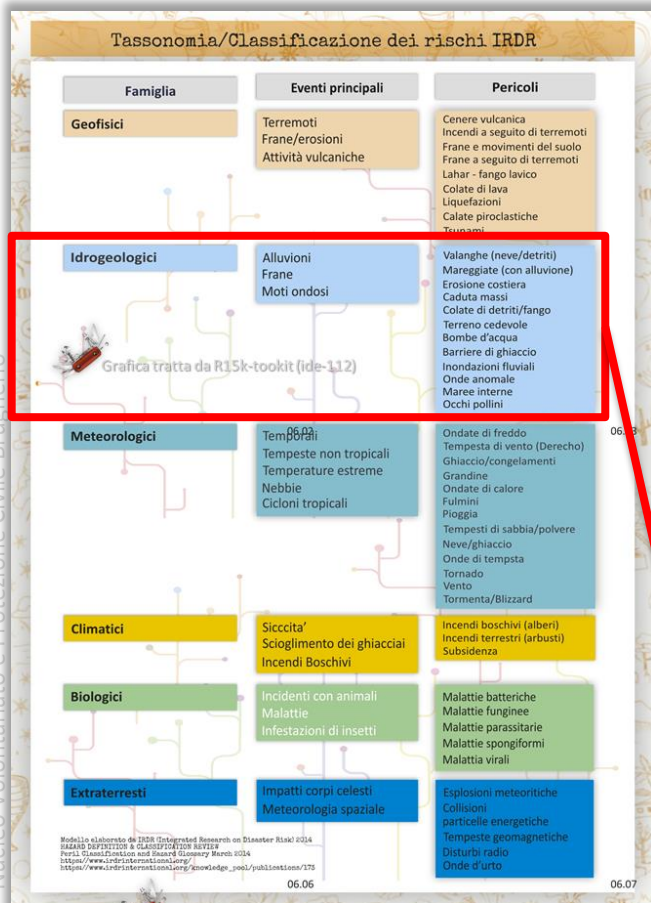



**esondazione:** fuoriuscita del fiume dal proprio argine

**inondazione:** invasione ed espansione delle acque su vaste aree

**alluvione:** tutti i danni derivanti da acqua





# Le Alluvioni

Le **alluvioni** sono provocate dall'eccessiva velocità di deflusso delle acque superficiali lungo i versanti dei bacini idrografici.

**Un'alta velocità** provoca una forte erosione delle rocce e del suolo dei versanti e un rapido aumento della portata dei corsi d'acqua a valle.

**L'aumento di portata** fa innalzare il livello dell'acqua tanto da provocare anche il superamento degli argini e l'inondazione dei terreni circostanti.





# Tipi di alluvione



Grafica tratta da R15k-toolkit (Ide-112)



Grafica tratta da R15k-toolkit (Ide-112)

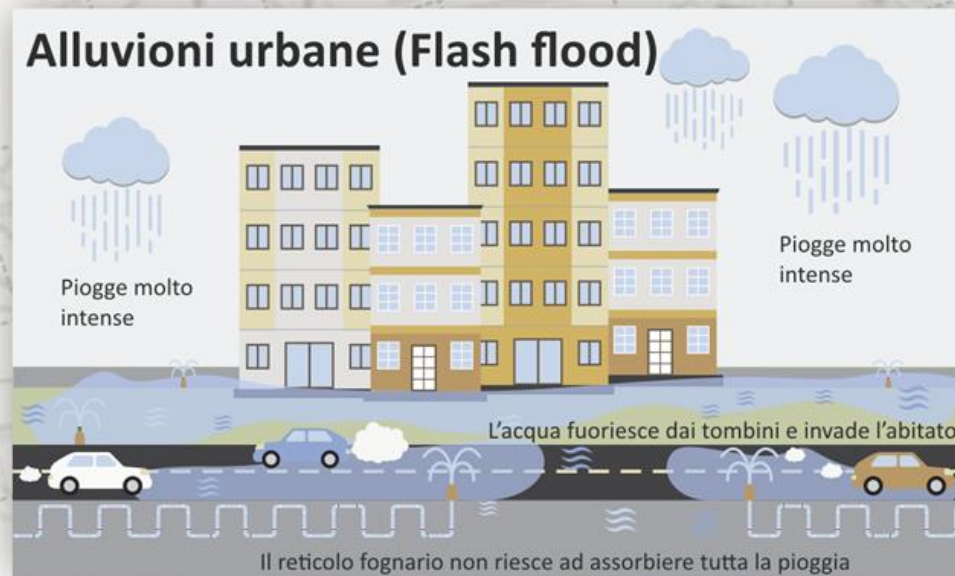





# L'Alluvione – piana alluvionale

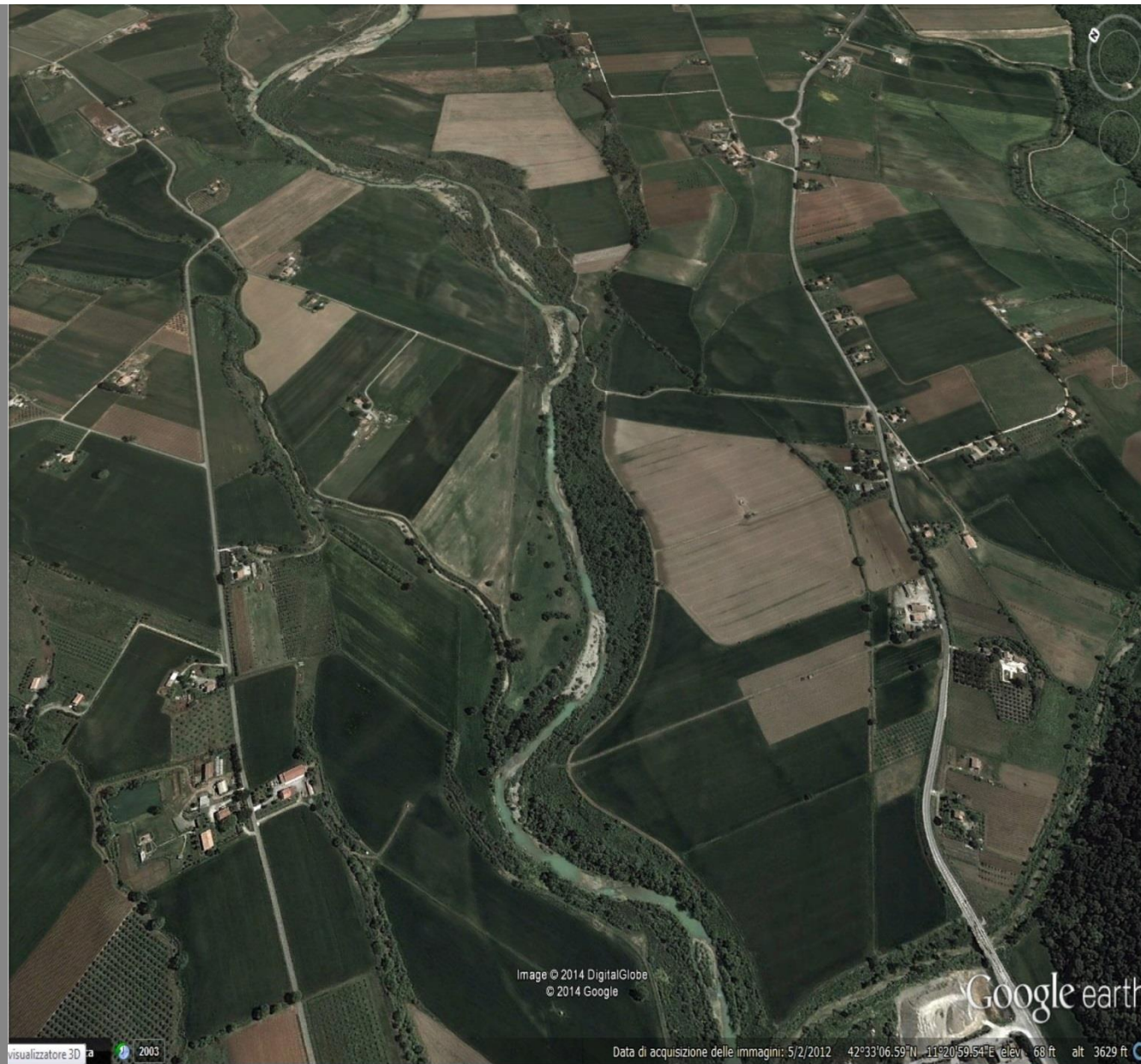



# L'Alluvione – piana alluvionale





# L'Alluvione – piana alluvionale

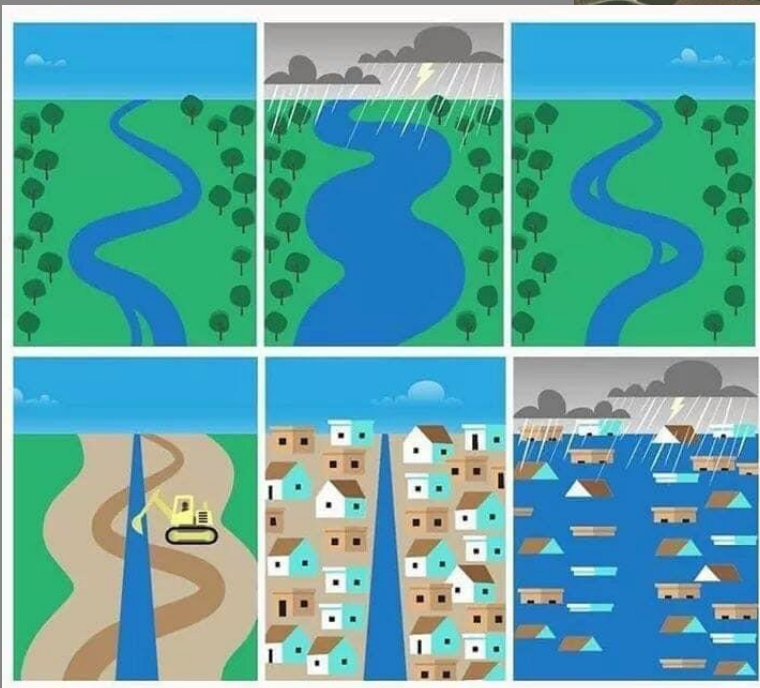



# Bacino idrografico

Il bacino idrografico è definito come quella porzione di territorio il cui deflusso idrico superficiale viene convogliato verso una fissata sezione di un corso d'acqua, definita sezione di chiusura del bacino.

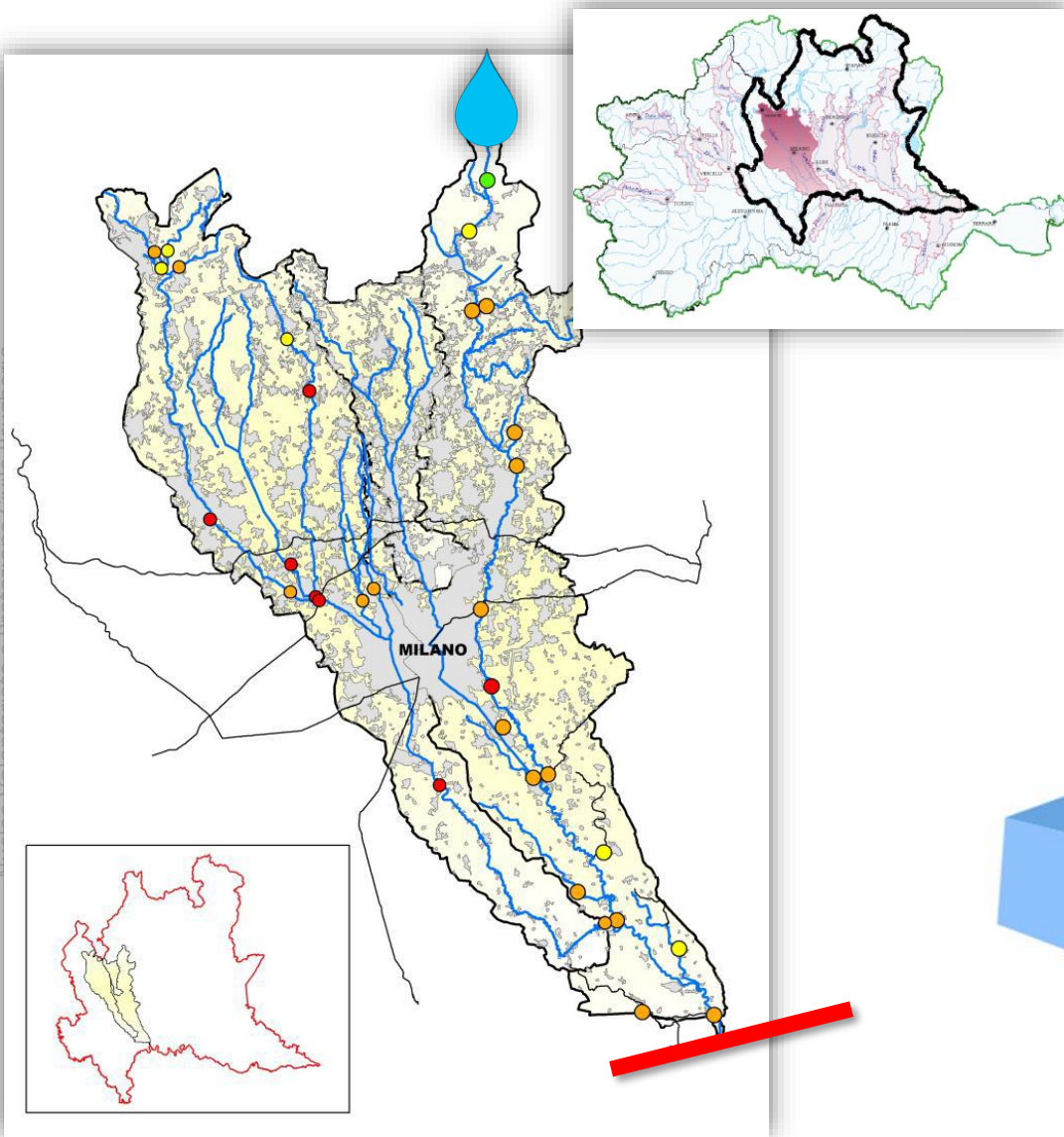

**Tempo di corrivazione:**  
tempo che occorre ad una goccia che parte dal punto piu' lontano del bacino a raggiungere la sua chiusura

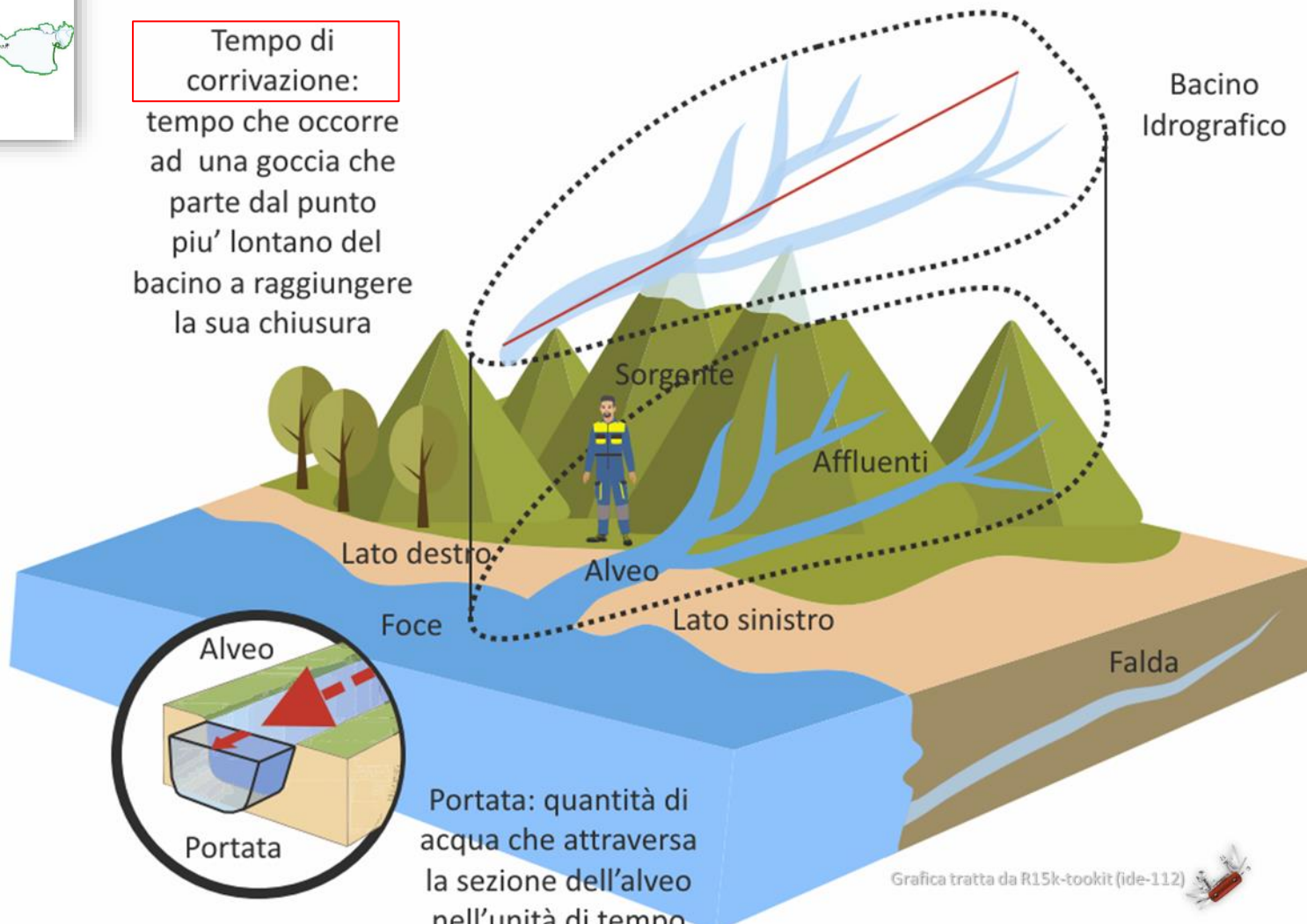

**Portata:** quantità di acqua che attraversa la sezione dell'alveo nell'unità di tempo

Grafica tratta da R15k-toolkit (ide-112)

# Effetti al suolo

Cosa succede quando un nubifragio o una pioggia diffusa e persistente si abbattono sul un territorio reso fragile da un antropizzazione eccessiva e spesso incontrollata ?

Conviene distinguere diversi scenari:

- S1 nubifragio** - che interessa un centro **abitato di pianura**
- S2 nubifragio** - che interessa una zona **montana o pedemontana**
- S3 piena fluviale** - determinate dalle piogge cadute su gran parte del bacino di monte, che interessa un tratto fluviale di pianura.





# SCENARIO 1: nubifragio che interessa un centro abitato di pianura

**CAUSE** ::: Cosa succede quando un nubifragio o una pioggia diffusa e persistente si abbattono sul un territorio reso fragile da un antropizzazione eccessiva e spesso incontrollata ?

## EFFETTI

- ❖ allagamenti
- ❖ invasione dei locali interrati o seminterrati
- ❖ riempimento dei sottopassi, allagamento di sotto servizi, linee e stazioni metropolitane
- ❖ straripamenti
- ❖ scoscendimenti, crolli di muri di sostegno
- ❖ apertura di voragini







Monza  
ambito urbano





# SCENARIO2 : nubifragio che interessa una zona montana o pedemontana

## CAUSE

- ❖ frane
- ❖ interferenza con il reticolo idrografico (ostruzioni, sovralluvionamento)
- ❖ ostruzione delle luci dei ponti e degli imbocchi dei tratti tombati

## EFFETTI

- ❖ dipendono dai beni esposti
- ❖ i danni maggiori li subiscono: tutte le strutture ed infrastrutture
- ❖ problema tombature

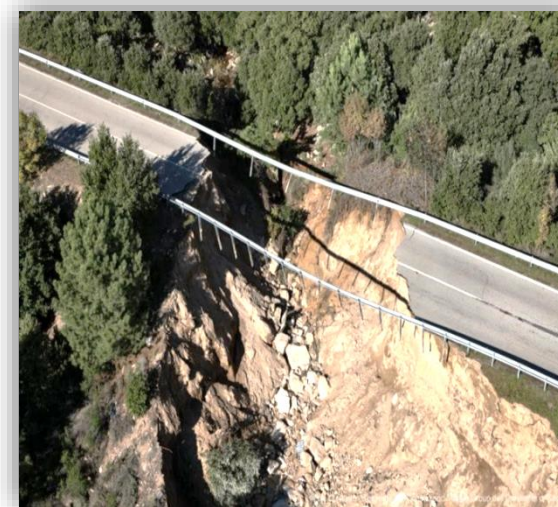



# SCENARIO3: piena fluviale

## CAUSE

- ❖ sezioni idrauliche insufficienti
- ❖ fragilità delle arginature
- ❖ trasporto di ingombranti

Determinata dalle piogge cadute su gran parte del bacino di monte, che interessa un tratto fluviale di pianura

## EFFETTI

- ❖ sormonto degli argini
- ❖ occlusione delle luci di ponti
- ❖ rottura di argini

## DANNI

- ❖ Persone e autovetture possono essere travolte
- ❖ Abitazioni e industrie invase da fango
- ❖ Dispersione di materiale inquinante
- ❖ Può essere danneggiato il patrimonio archeologico, storico, monumentale
- ❖ Interruzioni al sistema dei trasporti
- ❖ Danni agli edifici e i capannoni industriali







**San Rocco al Porto (LO)**  
**ambito non urbano**



# Cosa si può fare per ridurre il rischio alluvione



## Azioni NON strutturali

- ❖ Sistema di allertamento e pianificazione di emergenza
- ❖ Formazione operatori/Informazione popolazione
- ❖ Manutenzione dei corsi d'acqua
- ❖ Governo del territorio
- ❖ Interventi a scala locale
- ❖ Copertura assicurativa



# Opere di difesa attiva

La riduzione della portata può essere realizzata **invasando** temporaneamente parte del volume dell'onda di piena in un **serbatoio** (invasi di ritenuta, casse di espansione) oppure utilizzando **diversivi** o **canali scolmatori** che derivano parte della portata del corso d'acqua principale restituendola, rispettivamente **sullo stesso corso d'acqua** a valle dell'area critica (centro abitato) o **in altro corso d'acqua in grado** di riceverla senza problemi.

---

❖ Invasi di ritenuta - dighe



---

❖ Casse d'espansione



---

❖ Diversivi e/o scolmatori





# Invasi di ritenuta

Gli invasi di ritenuta sono sistemi di difesa in teoria molto efficaci per la laminazione delle piene ma di problematica realizzazione dato il loro costo elevato e l'impatto ambientale importante.

Storicamente gli invasi esistenti in Italia sono per lo più destinati alla produzione di energia elettrica e all'approvvigionamento idropotabile e, pertanto, hanno scarsa efficacia per la laminazione.



Diga di La Penna nel bacino dell'Arno



Diga di Levane nel bacino dell'Arno

# Lago di Pusiano – Cavo Diotti

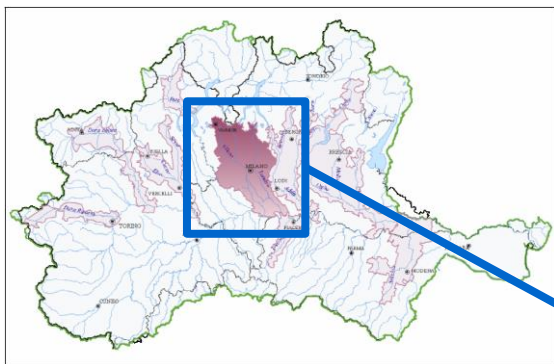

Bacino Fiume PO



Brugherio

Bacino Lambro

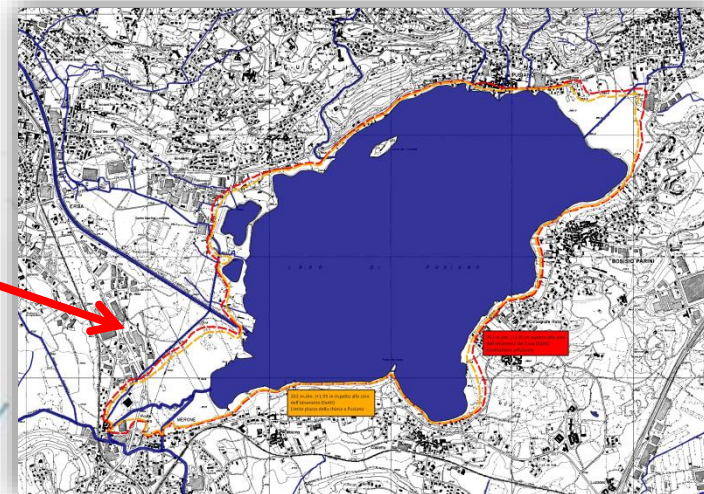

Lago di Pusiano





# Situazione senza la diga

Nucleo Volontariato e Protezione Civile Brugherio

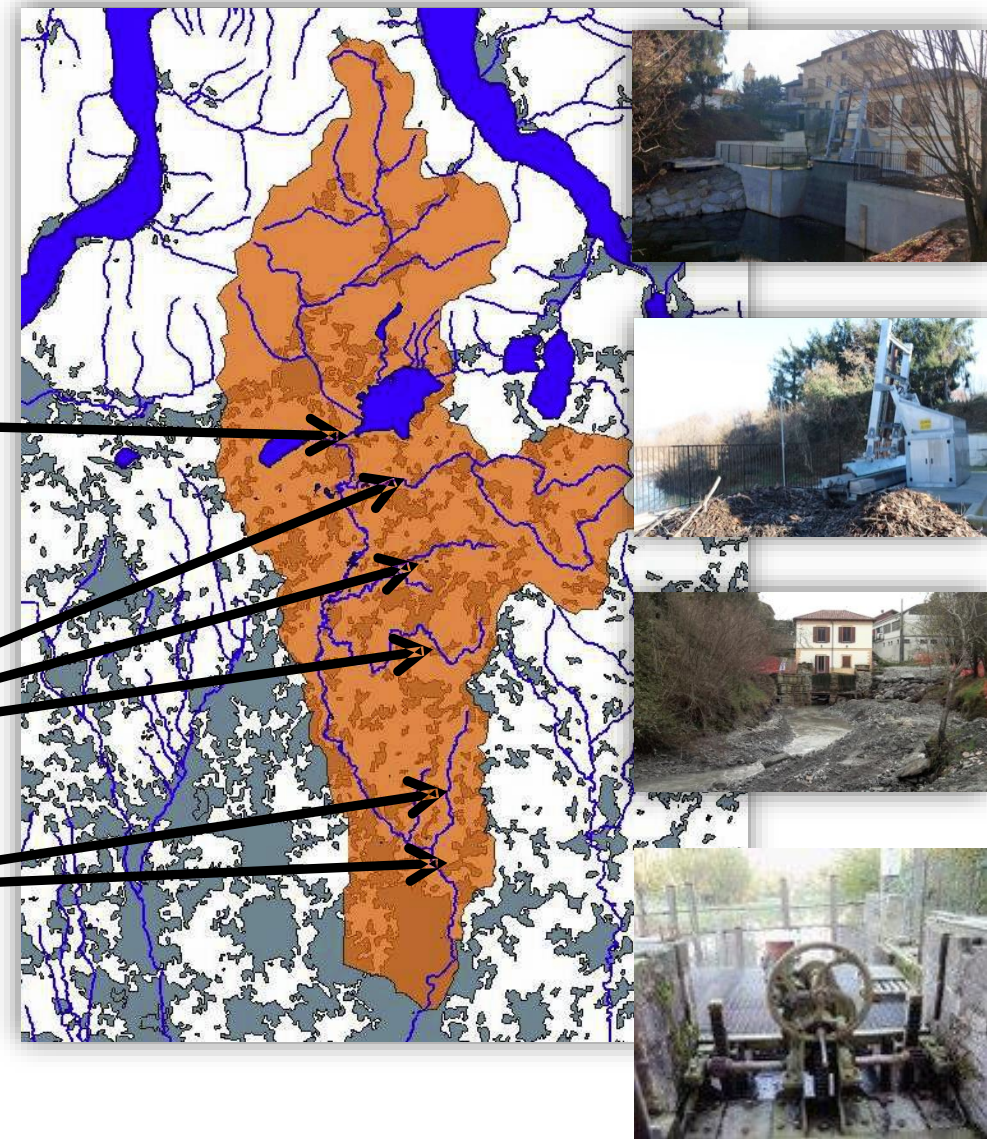
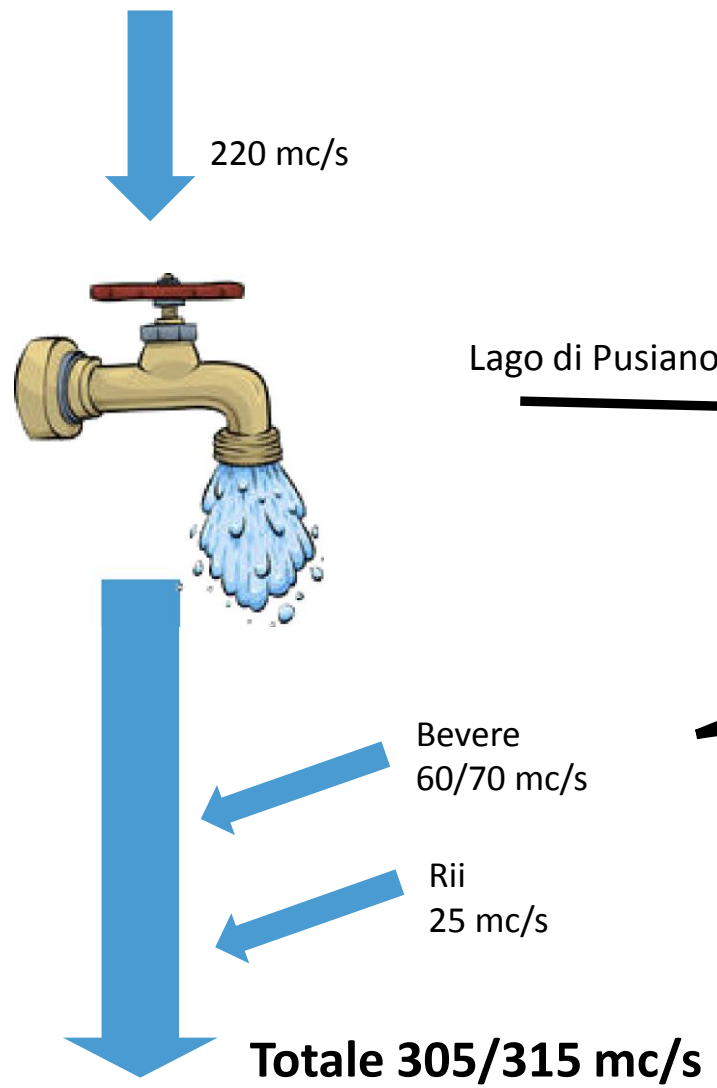

# Situazione con la diga

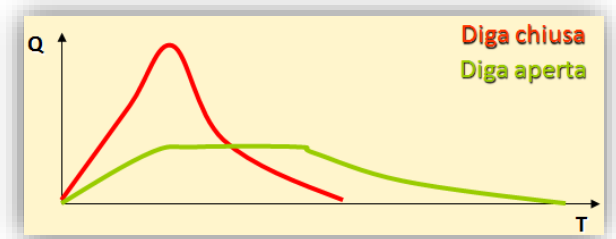
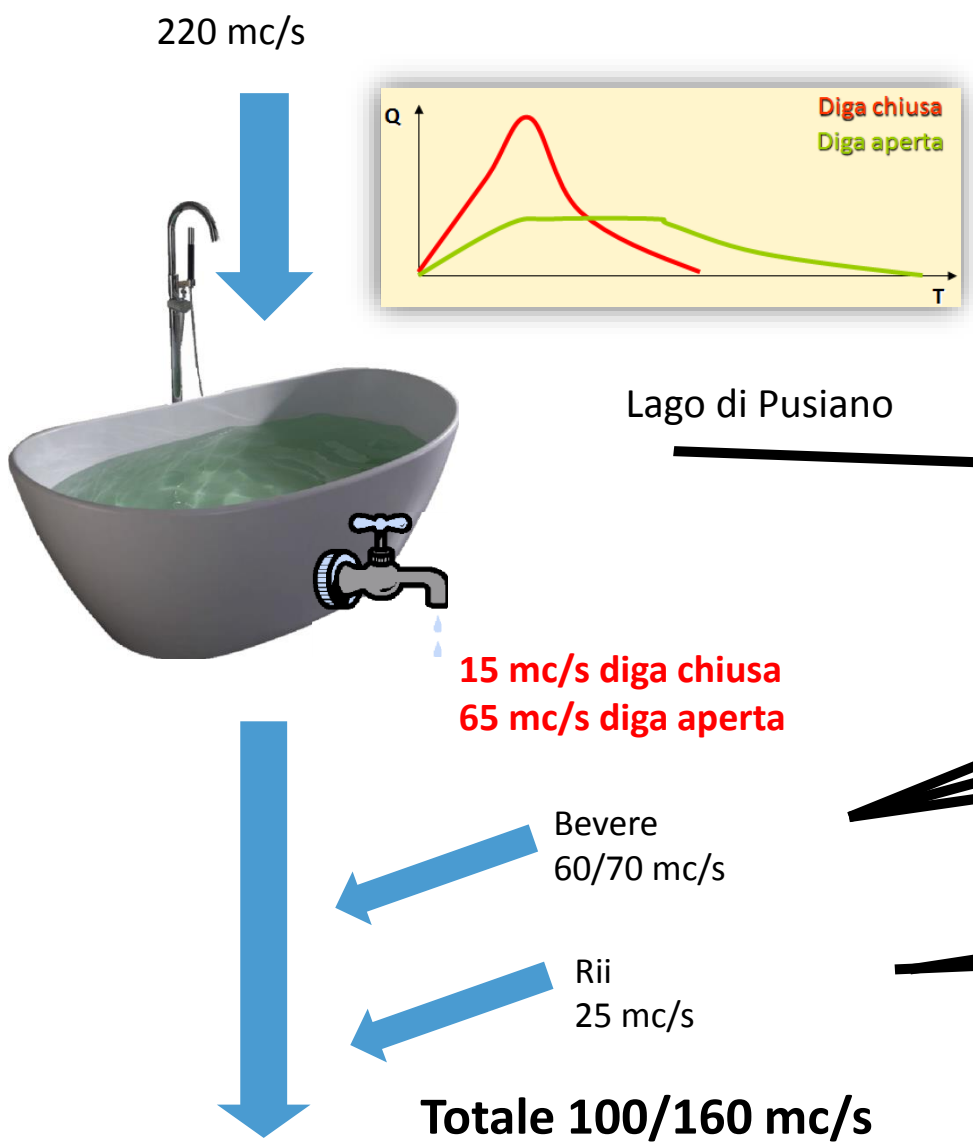

Lago di Pusiano

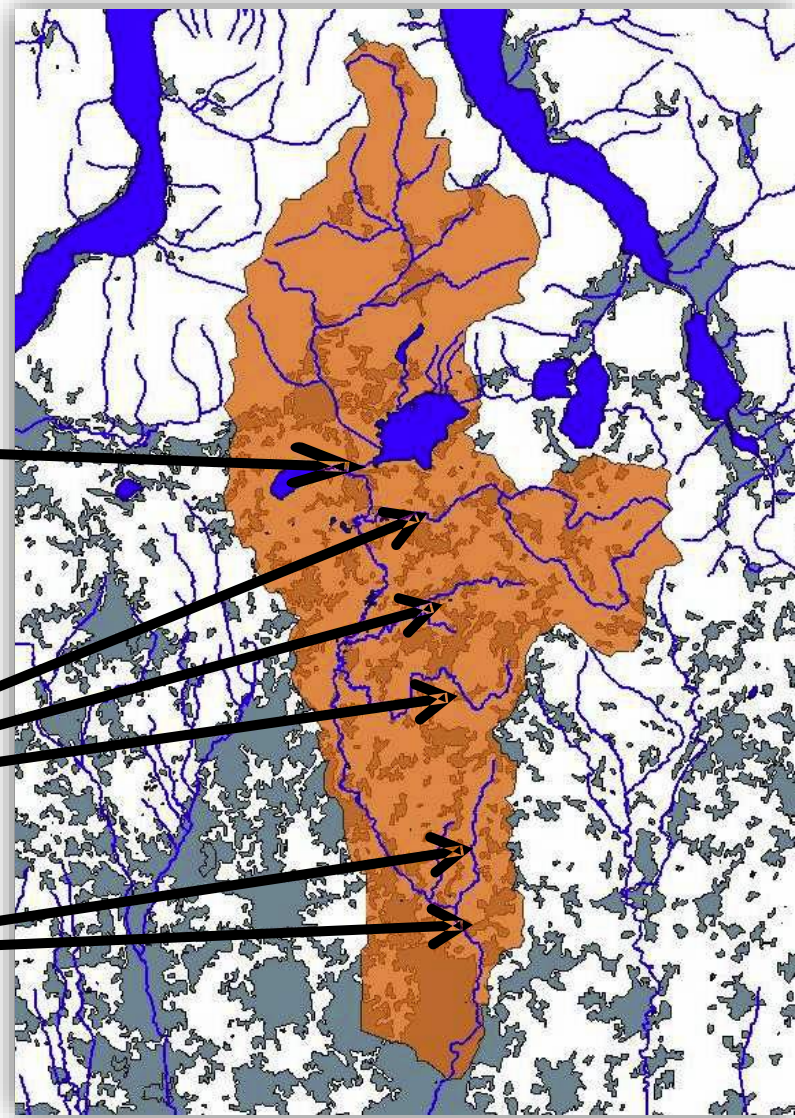

Nucleo Volontariato e Protezione Civile Brughiero



# Casse d'espansione

Le casse di espansione sono delle opere idrauliche che consentono di accumulare temporaneamente parte delle acque delle maggiori piene.



Cassa d'espansione sul fiume Panaro



Parma, torrente Parma



Canelli (AT), torrente Belbo

Possono essere costruite in linea (in asse al fiume) o in derivazione (laterali al fiume)

Laminano il picco di piena laddove non ci siano più sufficienti aree golenali

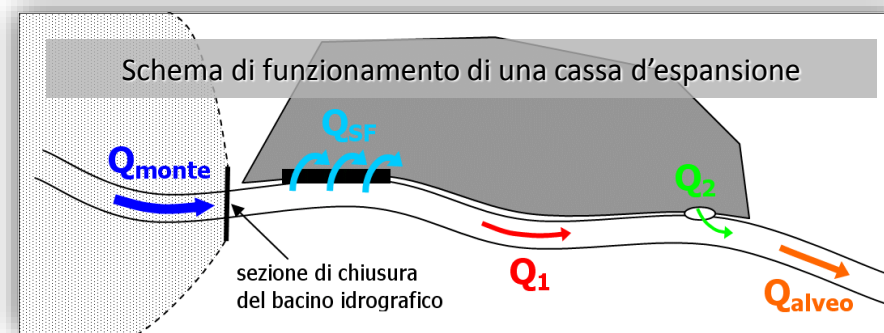
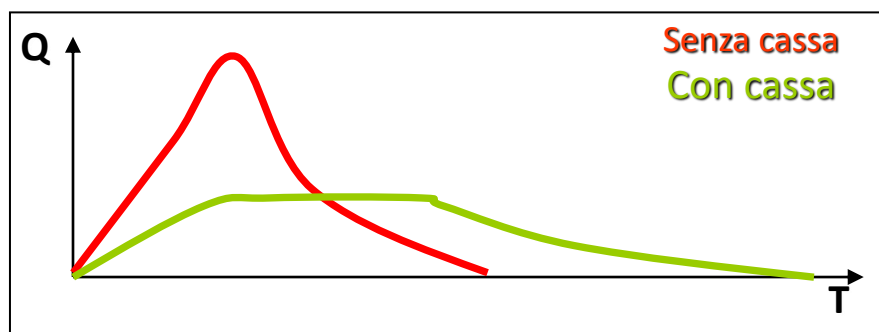

# Idrogramma di piena

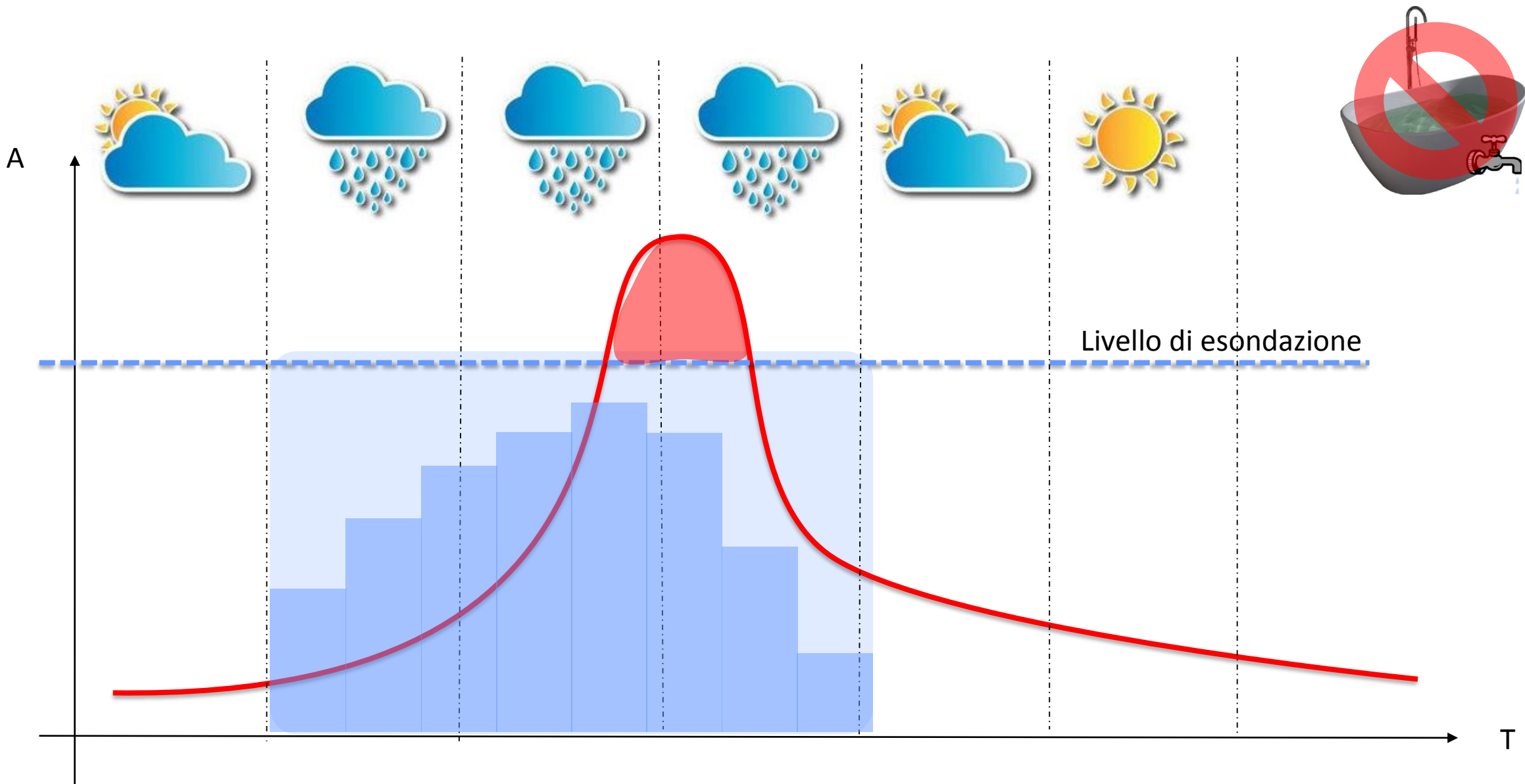



# Idrogramma di piena

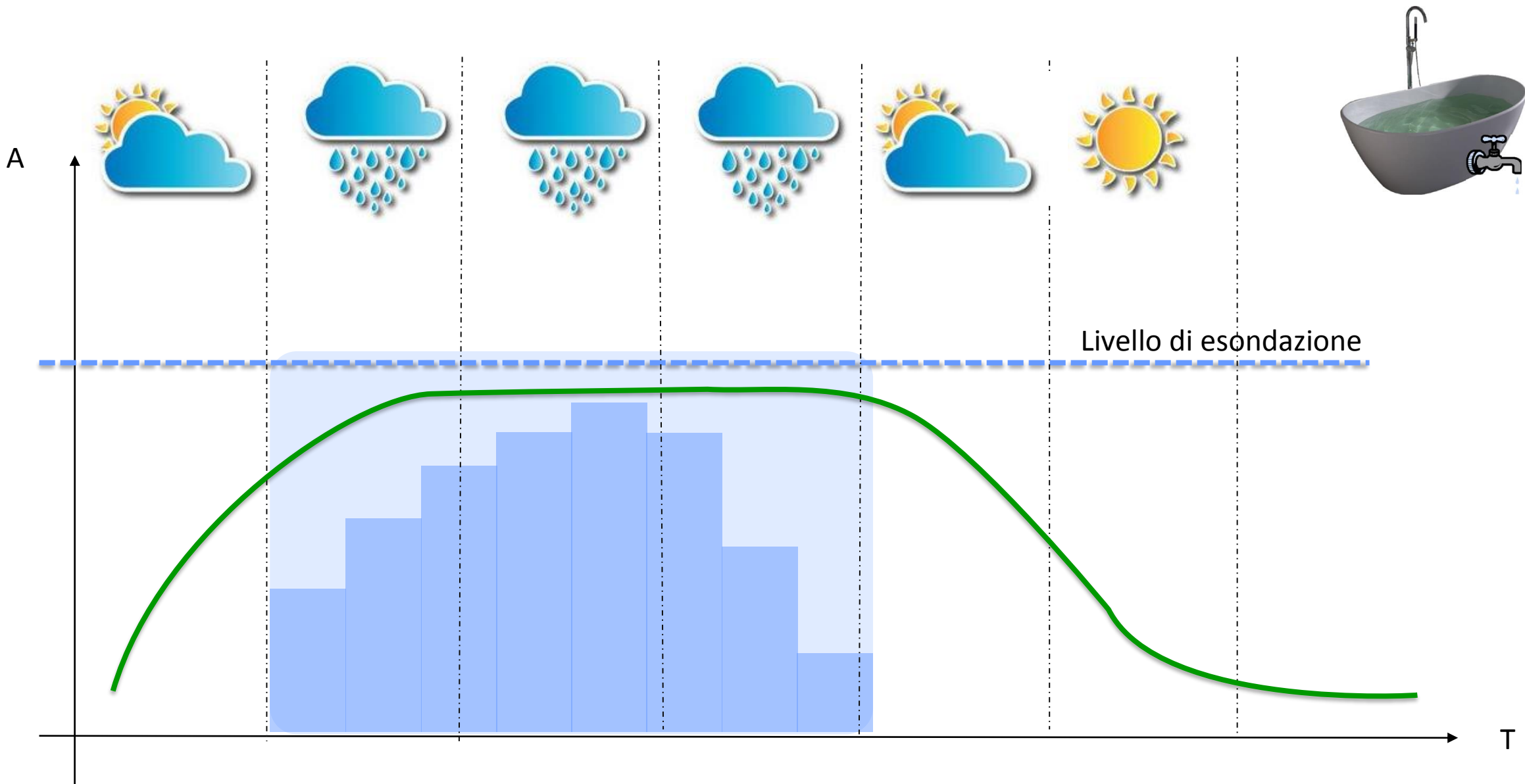

# Idrogramma di piena

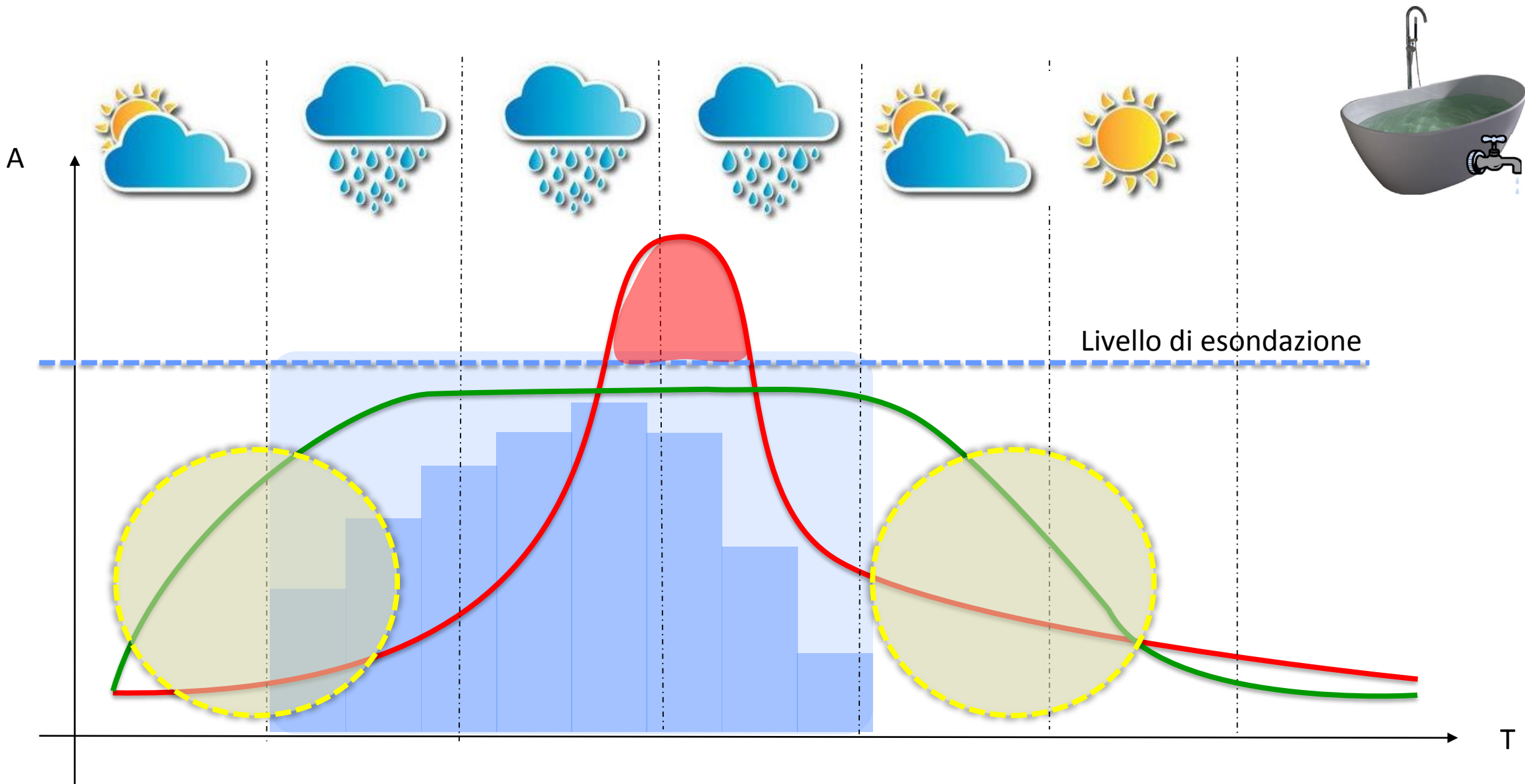



# Diversivi e Scolmatori

**Scolmatore d'Arno:** opera importante per la mitigazione del rischio della città di Pisa. Si tratta di un canale di ben 32 km di lunghezza che deriva le acque di piena dell'Arno fino a portarle in mare presso Livorno



Incile dello Scolmatore d'Arno a Pontedera in funzione durante l'evento di piena del 1° febbraio 2014

**GALLERIA ADIGE-GARDA** Realizzata all'inizio degli anni 50, lunga quasi 10 km



# Opere di difesa passiva

I «Muraglioni» realizzati nel tratto urbano del Tevere a Roma



## Opere di difesa passiva

Le opere di difesa passiva non agiscono sulla portata di piena ma solo sul contenimento dei livelli e sono principalmente realizzate con arginature in terra ed in alcuni casi con muri arginali.

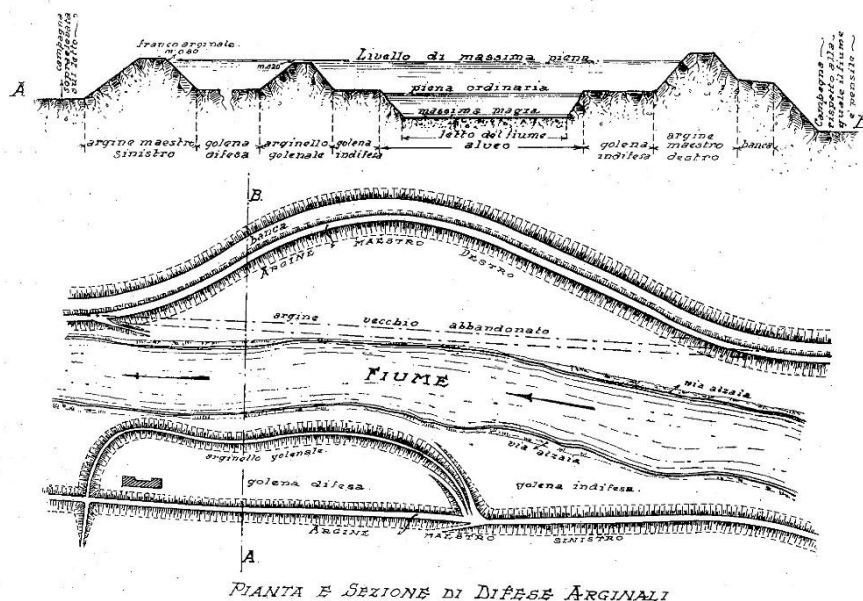

Gli argini del Fiume Albegna nel tratto di piana alluvionale in prossimità della foce



# Esempio: Argini del Delta del Po

## RILEVATO ARGINALE

OPERA CHE REGOLA IL CORSO DI UN FIUME

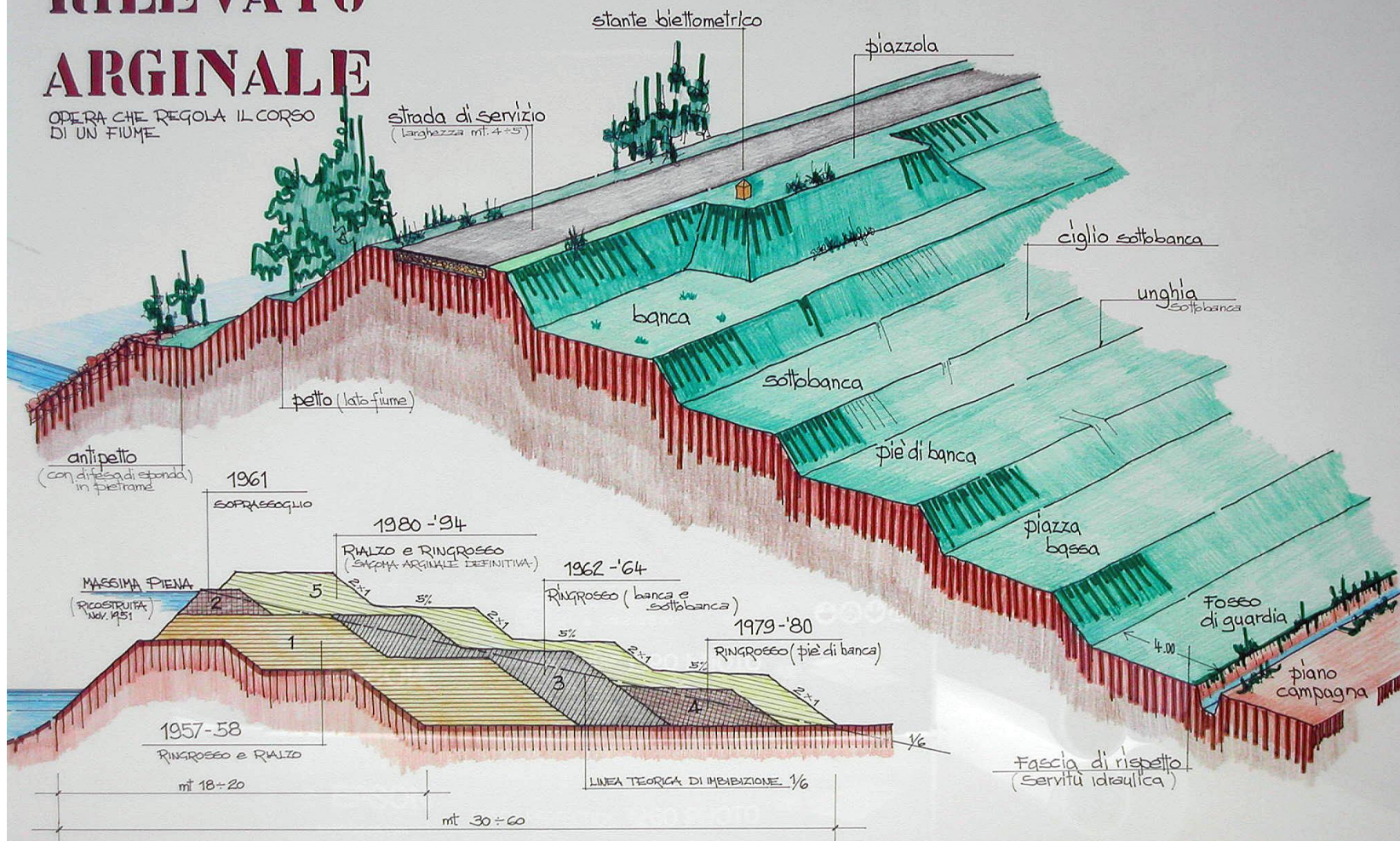

## ARGINATURA DEL FIUME PO EVOLUZIONE IN PROVINCIA DI ROVIGO

Nucleo Volontariato e Protezione Civile Brugherio

# Azioni non strutturali

## Azioni non strutturali di mitigazione del rischio

**Azioni  
NON  
strutturali**

- ❖ Sistema di allertamento e pianificazione di emergenza
- ❖ Formazione operatori/Informazione popolazione
- ❖ Manutenzione dei corsi d'acqua
- ❖ Governo del territorio
- ❖ Interventi a scala locale
- ❖ Copertura assicurativa



# Monitoraggio torrente



Idrometrografo



Variatione numerica in unita di tempo  
Si è alzato di 20cm in 15min



Asta idrometrica

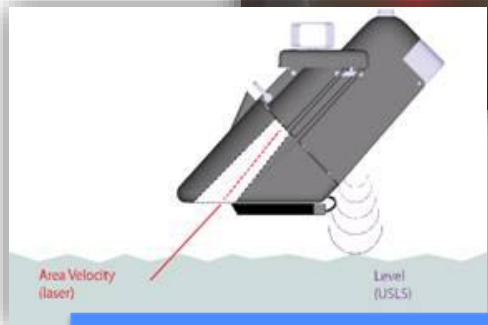
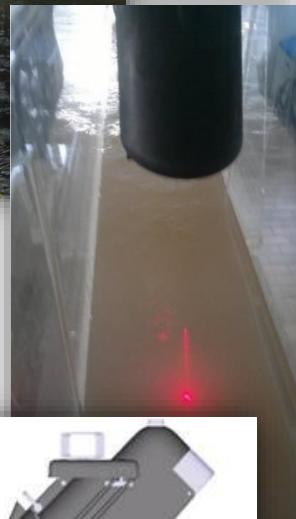

Lettores laser e ultrasuoni



Nucleo Volontariato e Protezione Civile Brugherio

# Governo del territorio e regolamentazione

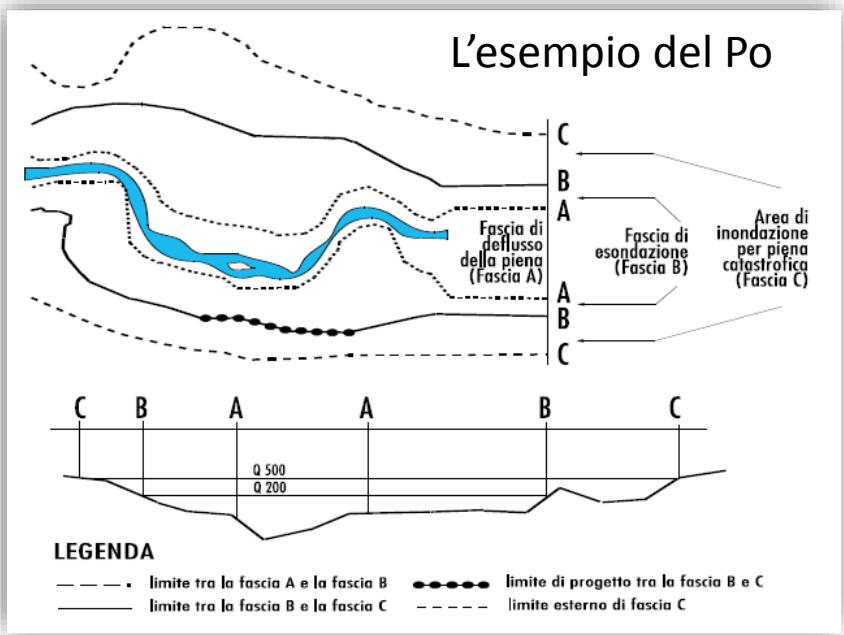

**Regio Decreto n. 523 del 1904** - L'imposizione di limitazioni e divieti all'esecuzione di qualsiasi opera o intervento anche al di fuori dell'area demaniale idrica, qualora questi siano in grado di influire anche indirettamente sul regime dei corsi d'acqua

- ❖ la « Fascia A » o Fascia di deflusso della piena; è costituita dalla porzione di alveo che è sede prevalente, per la piena di riferimento, del deflusso della corrente, ovvero che è costituita dall'insieme delle forme fluviali riattivabili durante gli stati di piena;
- ❖ la « Fascia B » o Fascia di esondazione; esterna alla precedente, è costituita dalla porzione di alveo interessata da inondazione al verificarsi dell'evento di piena di riferimento. Il limite della fascia si estende fino al punto in cui le quote naturali del terreno sono superiori ai livelli idrici corrispondenti alla piena di riferimento ovvero sino alle opere idrauliche di controllo delle inondazioni (argini o altre opere di contenimento), dimensionate per la stessa portata;
- ❖ la « Fascia C » o Area di inondazione per piena catastrofica; è costituita dalla porzione di territorio esterna alla precedente, che può essere interessata da inondazione al verificarsi di eventi di piena più gravosi di quelli di riferimento.

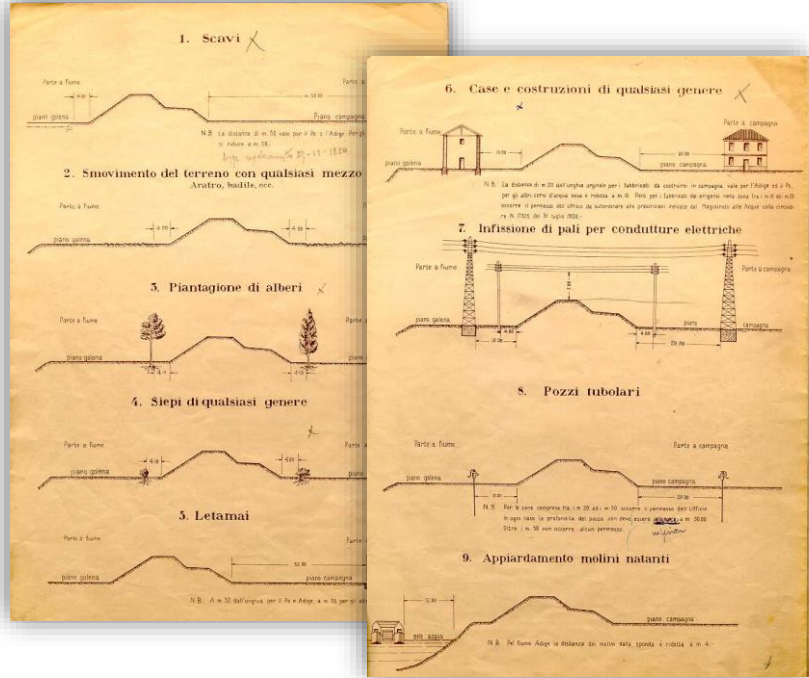



# Governo del territorio e regolamentazione

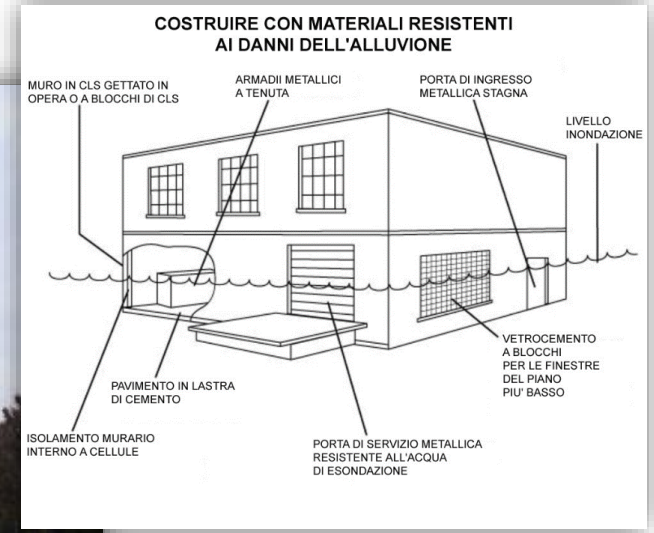

I sistemi di sicurezza locale, opere provvisionali e/o tumultuarie

Nucleo Volontariato e Protezione Civile Brugherio

# Struttura di un argine

**Argine:** opera di sbarramento che delimita la sede di acque sia correnti sia stagnanti.

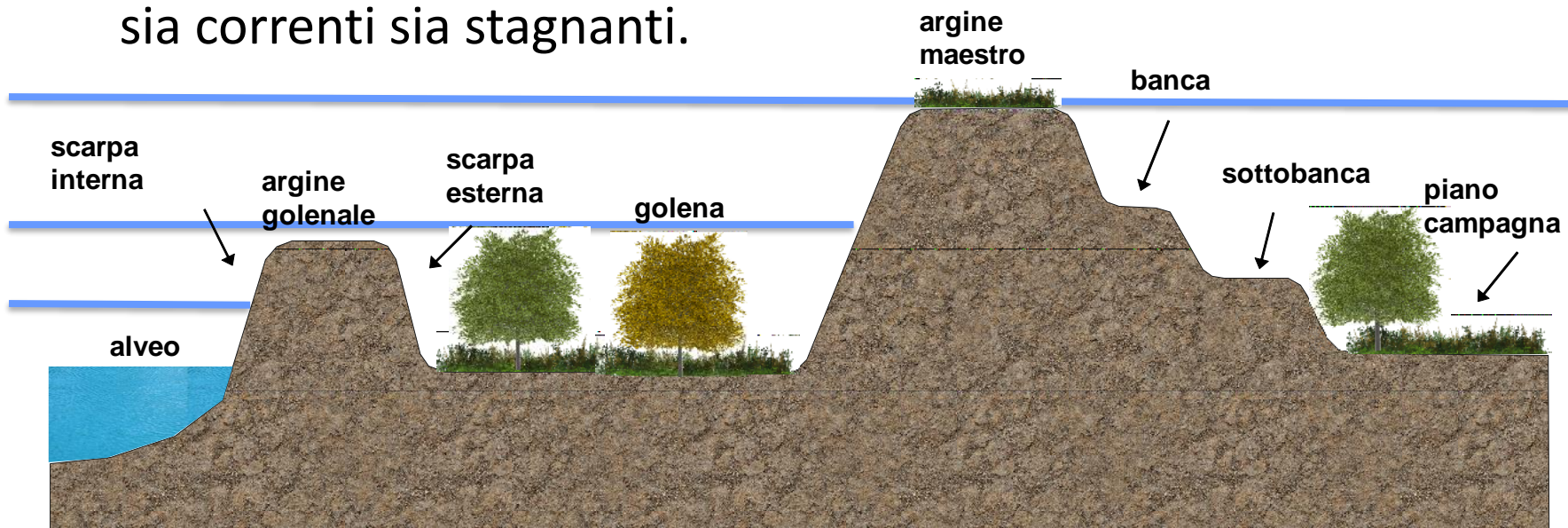

La zona ideale di demarcazione tra la zona imbibita e quella asciutta viene detta **linea piezometrica o di imbibizione**.

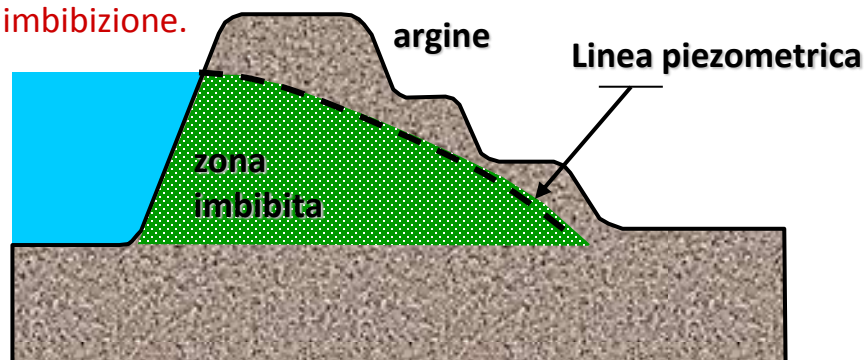

**Caratteristiche dell'argine:** capacità di contenimento, resistenza all'erosione e minima permeabilità. L'argine è composto da 2/3 di argilla e 1/3 di ghiaia.





# Danneggiamenti all'argine in caso di piena

La rottura degli argini, conseguenti o concomitanti allo stato di piena dei fiumi o torrenti possono avvenire per:

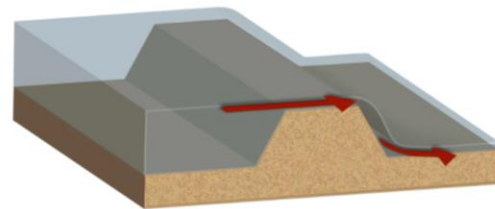

Sormonto

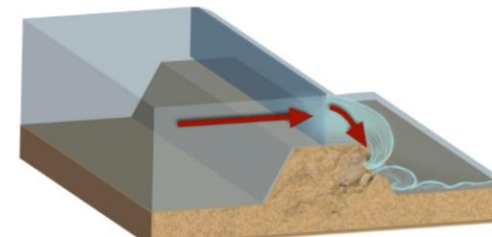

Sormonto con erosione

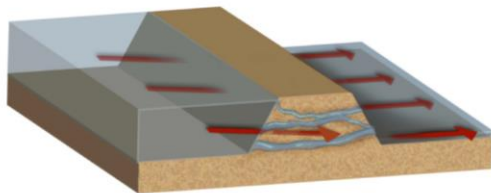

Fusione

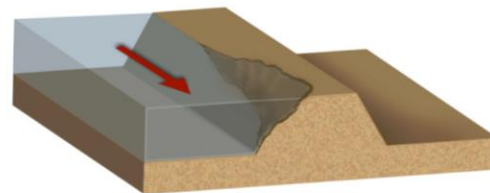

Erosione

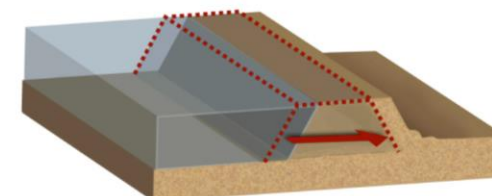

Scorrimento

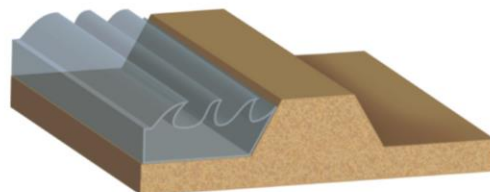

Impatto delle onde

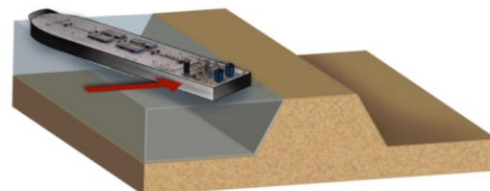

Impatti con strutture

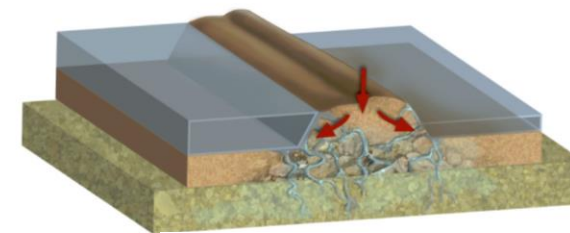

Liquefazione

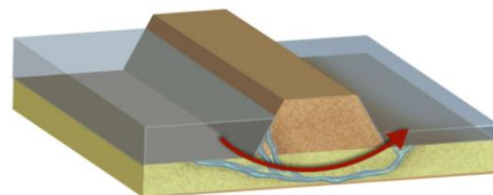

Infiltrazioni\fontanazzi

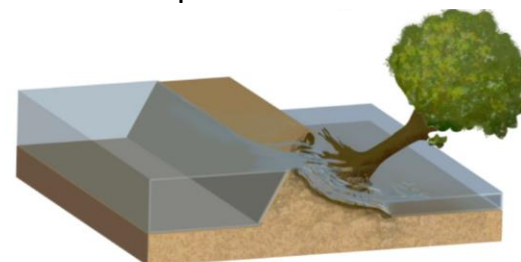

Danni da alberi

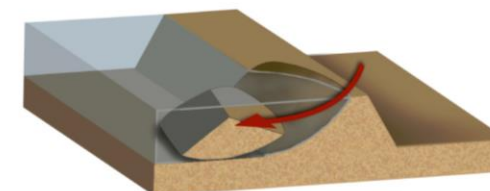

Frane/collassi

# Rischi idrogeologici





# Innalzamento franco arginale

## Riempimento dei sacchi di sabbia



## Utilizzo di tramoggia

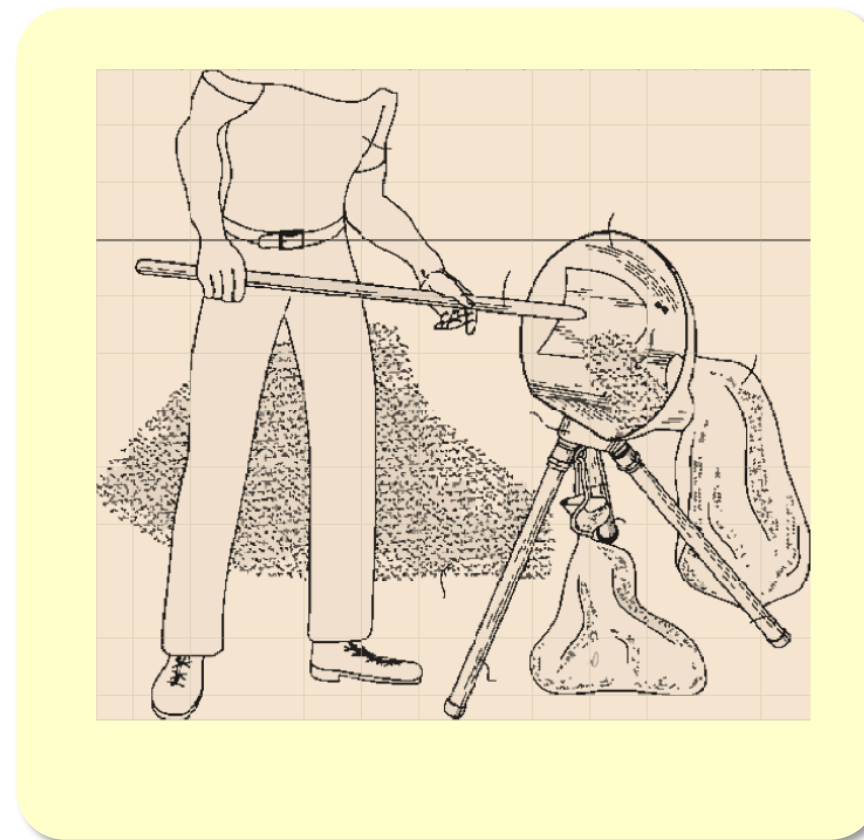

# Innalzamento franco arginale



Sacco troppo pieno



Sacco troppo vuoto (1/2)



Sacco corretto  
Riempito circa 3/4

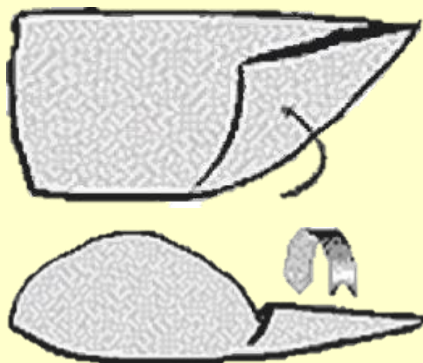

Sacco chiuso in assenza di  
Laccio (ripiegatura di un lembo  
dell'apertura)

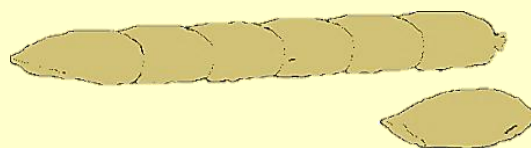

In assenza di lacci di chiusura i  
sacchi possono anche essere  
messi in modo che l'apertura  
venga inserita nel fondo del  
sacco precedente formando un  
corpo unico



Sacco chiuso in assenza di  
laccio (annodato)





PROTEZIONE - CIVILE  
S. ROCCO AL PORTO  
I.O.

MAISTRATO DEL PO  
UFFICIO D. C. MILANO



Trasporto dei sacchi fatto in modo NON corretto

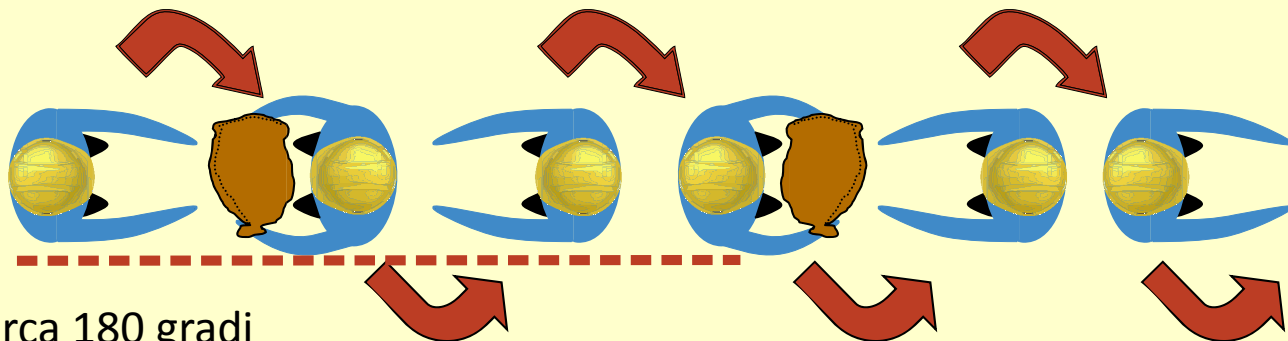

circa 180 gradi

Trasporto dei sacchi fatto in modo corretto

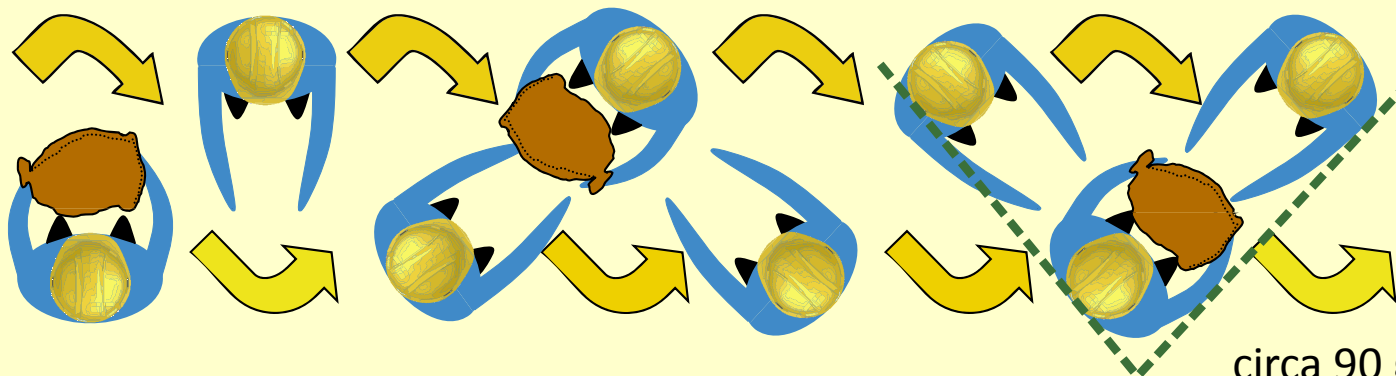

circa 90 gradi







PROTEZIONE CIVILE  
MONZA SOCCORSO









# Innalzamento franco arginale

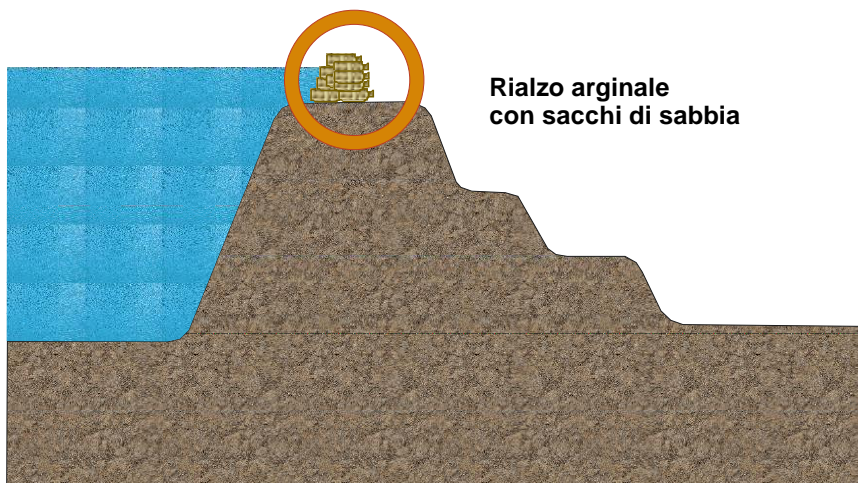

Rialzo arginale con sacchi di sabbia

I sacchi vanno pressati fra di loro in modo da non lasciare spazi per infiltrazioni

Sovrapposti e sfalsati

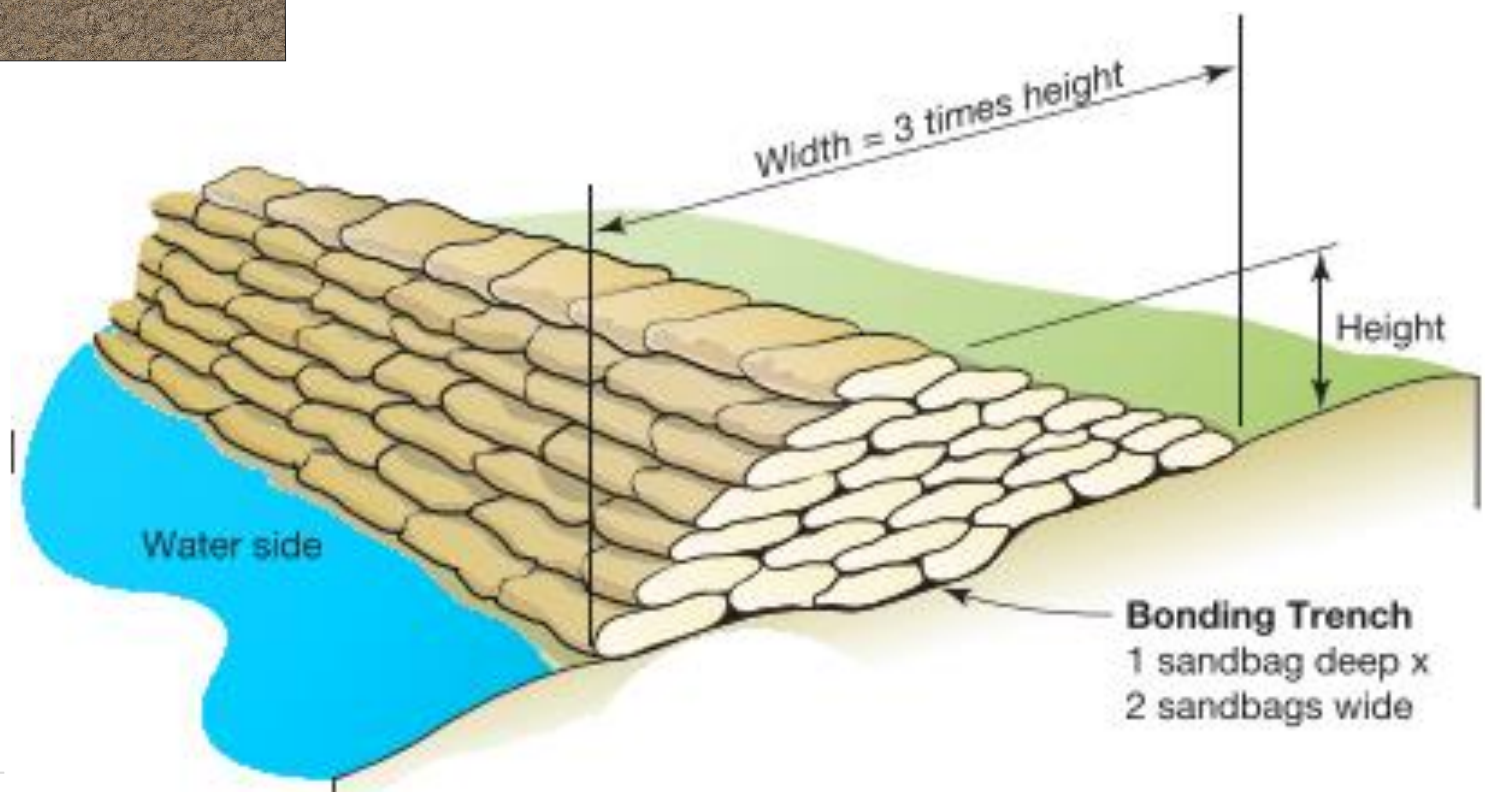
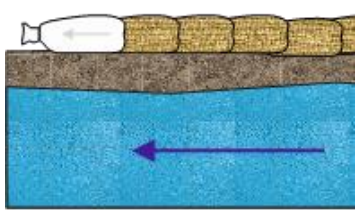
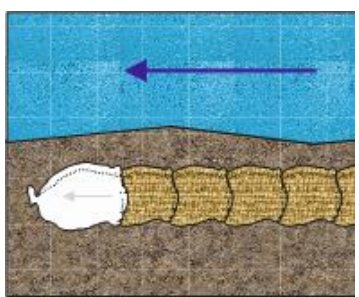

# Calcoli teorici e sistemazioni rapide

## Calcoli teorici per il fabbisogno di sacchetti di sabbia

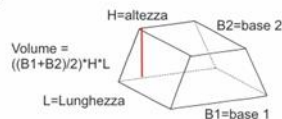

1 m³ = 1000 dm³ = 1000 l (litri)

1 m³ di sabbia umida = 2000Kg = 2Kg/dm³ = 2Kg/l

sacchetto di sabbia vuoto = 60 x 40 x 0,5 cm

sacchetto di sabbia pieno:  
35 x 25 x 10 cm = 9000 cm³ = 9 dm³ = 9 litri = 18 Kg

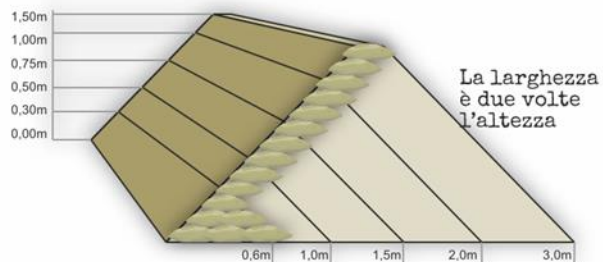

Grafica tratta da R15k-toolkit (ide-112)

Numero approssimativo di sacchetti

Lunghezza		5 m	10 m	25 m	50 m	100m
Altezza	0,30 m	85	175	440	880	1750
	0,50 m	225	450	1120	2250	4500
	0,75 m	490	975	2450	4850	9750
	1,00 m	850	1700	4250	8500	17000
	1,50 m	1870	3750	9350	18700	37400

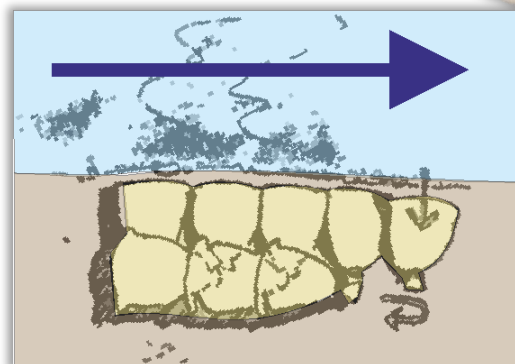
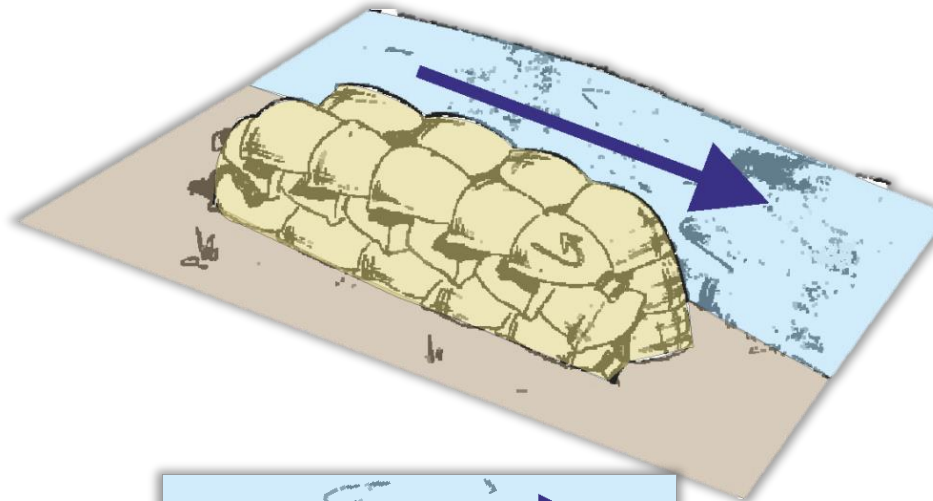
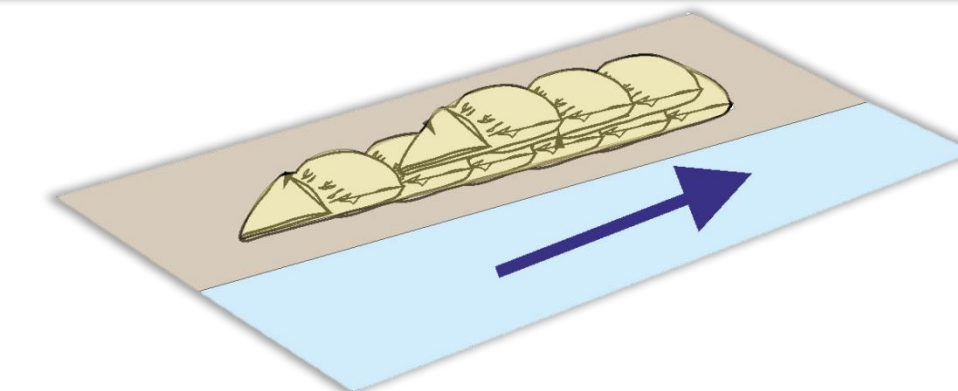

### Sistemazione senza legature -

In mancanza lacci per legare e chiudere il sacco si può ripiegare un lembo del sacco in diagonale per poi ripiegandolo ancora sotto il sacco. L'apertura ripiegata va rivolta controcorrente

Ci sono diverse consuetudini nella disposizione dei sacchi. Una prevede il posizionamento dei sacchi perpendicolari all'argine e la chiusura allacciata verso la campagna. Il rinforzo può anche essere posizionato nel senso parallelo dell'argine, in modo da realizzare un solido intreccio.



# Rischi idrogeologici



# Innalzamento franco arginale

Sacchi a difesa di aperture

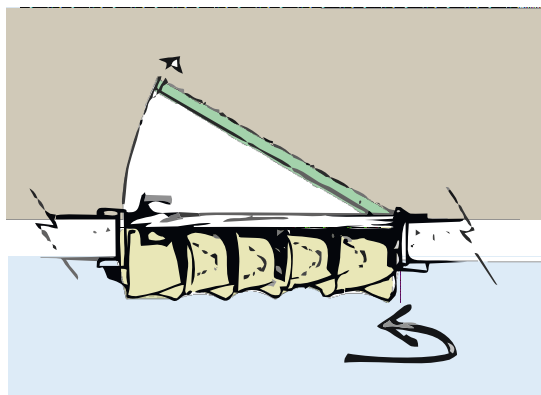

Porta con apertura all'interno dell'edificio

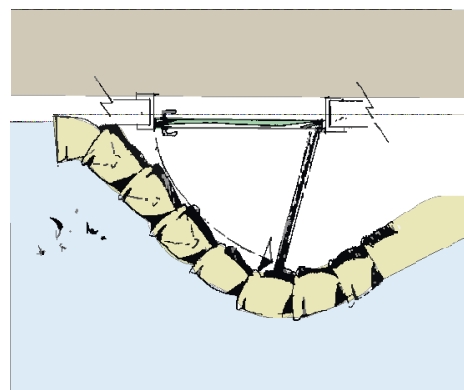
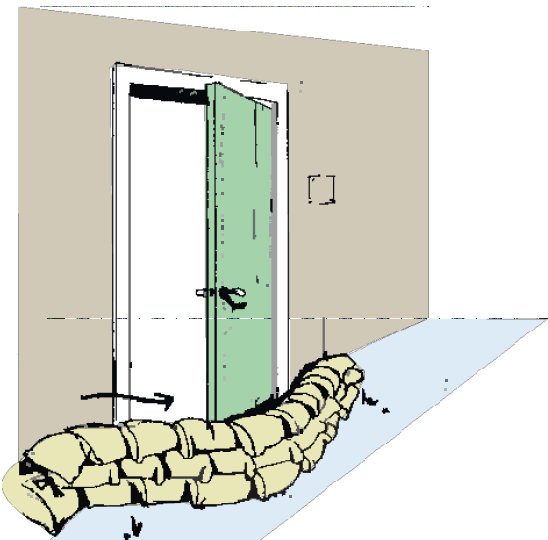

Porta con apertura all'esterno dell'edificio

✓ CORRETTO



⊘ NON CORRETTO



Il posizionamento corretto dei sacchi di sabbia è essenziale per la stabilità



Fontanazzo: sifonamento si acqua che fuoriesce oltre l'argine

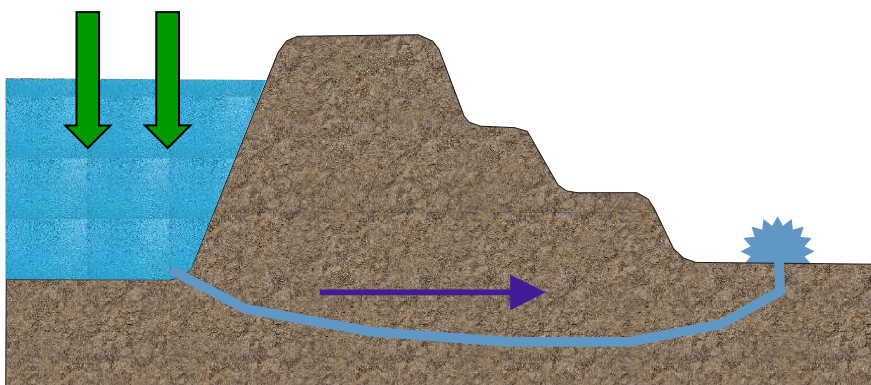

Il suo contenimento è quello di farvi attorno una coronella

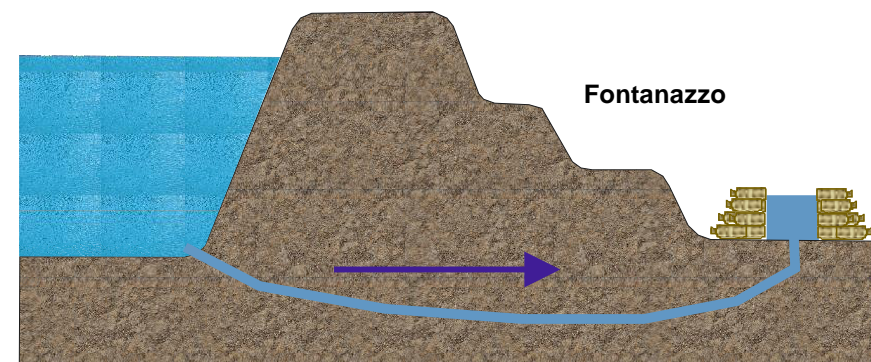

Questo fenomeno è molto pericoloso perché la fuoriuscita di acqua erode l'argine che può collassare. Per ridurre la fuoriuscita di acqua dal fontanazzo si usa la pressione atmosferica. La coronella va alzata finché la pressione dell'acqua in essa contenuta è uguale a quella del fiume, a quel punto il fontanazzo ferma il flusso.

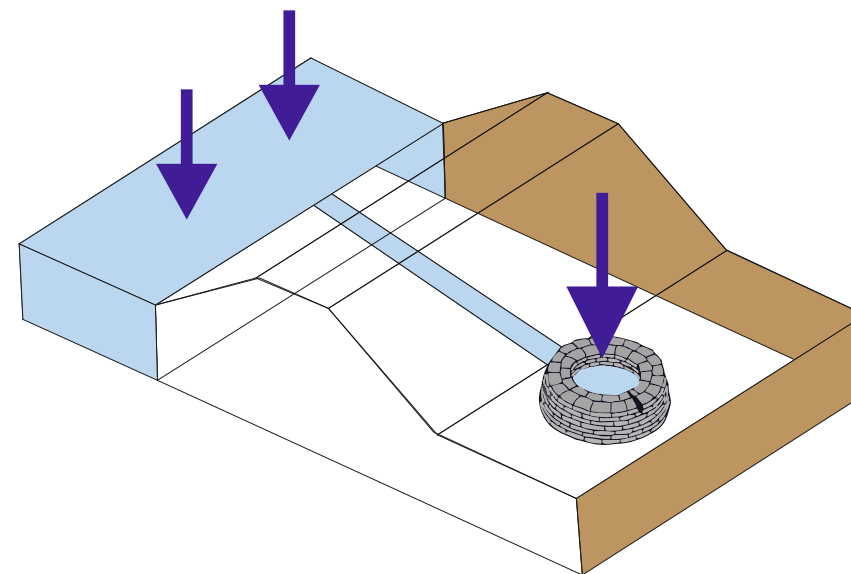

# Fontanazzi

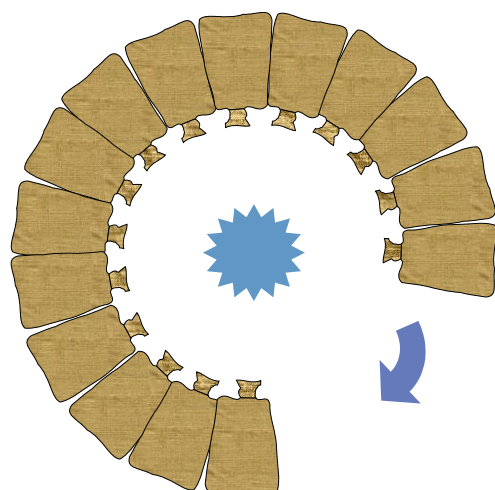

**La coronella è un argine che circonda il fontanazzo.**

Un metodo è quello di mettere i sacchi con la chiusura legata verso l'interno della coronella

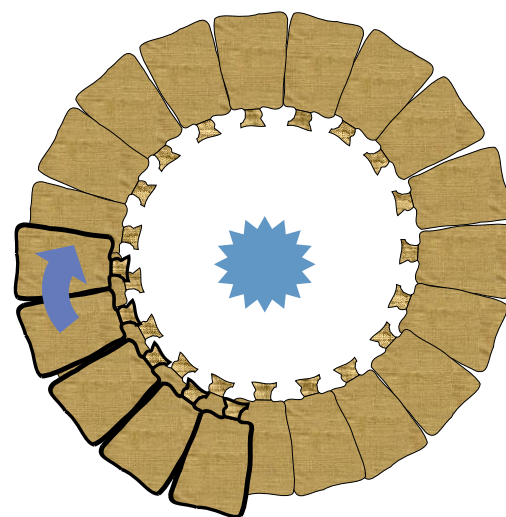

I successivi strati di sacchi vanno sistemati in modo da risultare sfalsati e ben aderenti fra loro.

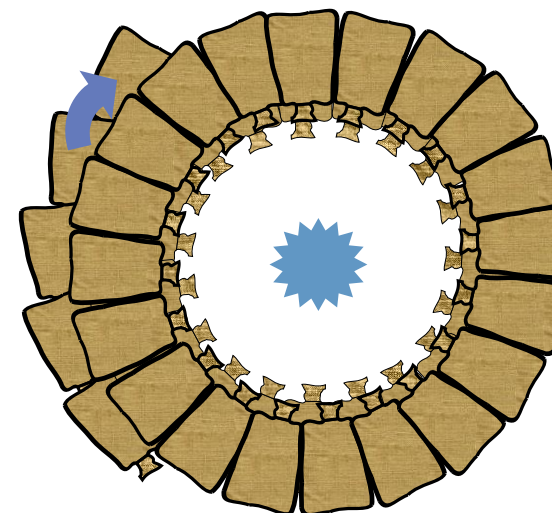

Mano a mano che li strati aumentano, per contrastare la pressione dell'acqua è opportuno rinforzare gli sacchi già messi con anelli di sacchi più esterni in modo da irrobustire la parete.



# Rischi idrogeologici



# Fontanazzi

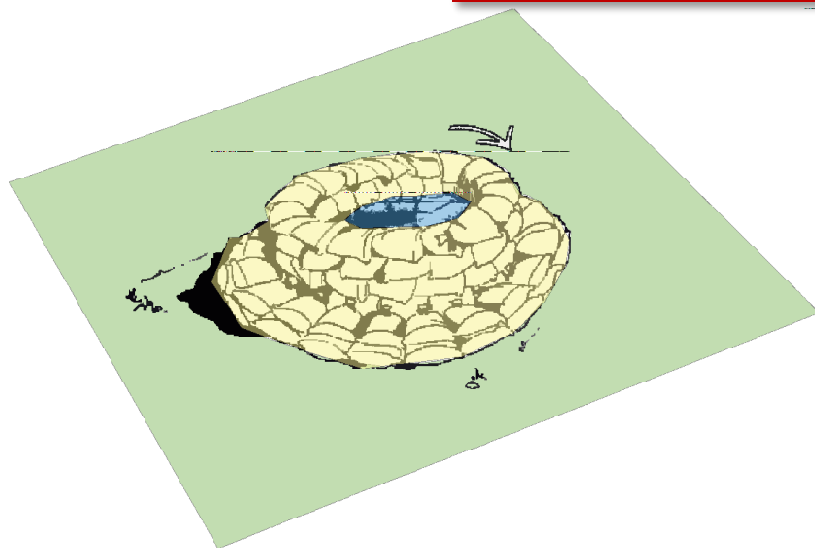

Come nel caso degli argini, esistono vari modi per sistemare i sacchi per fare una coronella. Questi disegni mostrano un sistema in cui i sacchi sono messi di lato rispetto al centro del fontanazzo.

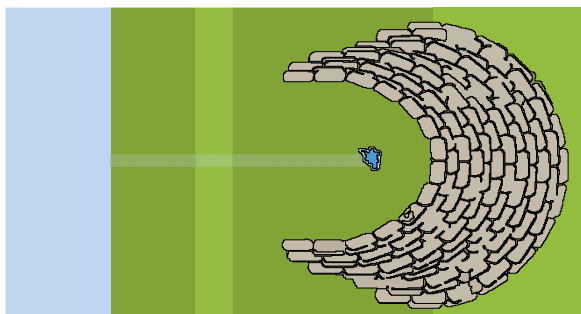
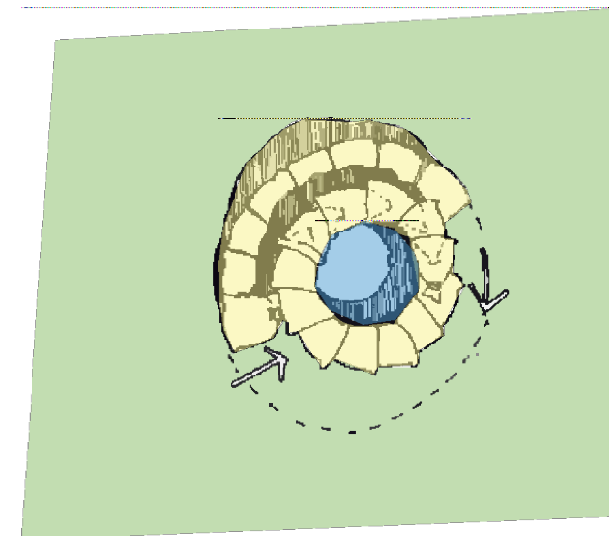

Qualora il fontanazzo fuoriesca dalla scarpata di un argine è possibile fare una coronella ad arco utilizzando il pendio come parte dell'anello di sacchi.

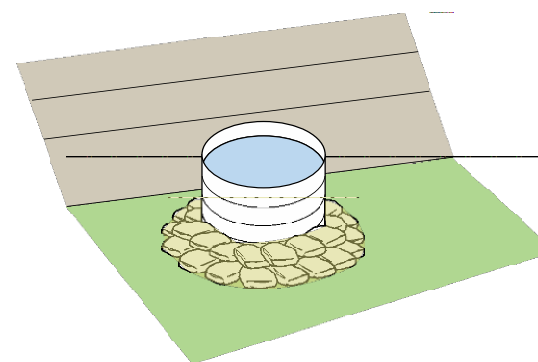
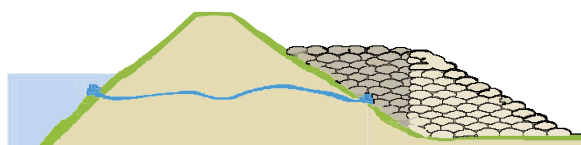

E' possibile fare delle coronelle anche con anelli in cemento e/o onduline plastiche sistemate a cilindro. Dei sacchi vanno comunque messi alla base per sigillare il terreno con la parete.



# Rischi idrogeologici

**Sifonamento sul piano campagna** detto anche **fontanazzo di acqua chiara**: vi possono essere acque in falda che confluiscono nel coso d'acqua.

Quando questo è in piena le acque in falda non riescono a confluire e trovano sbocchi prima dell'argine.

In questo caso non vi è erosione dell'argine e sono meno pericolosi.

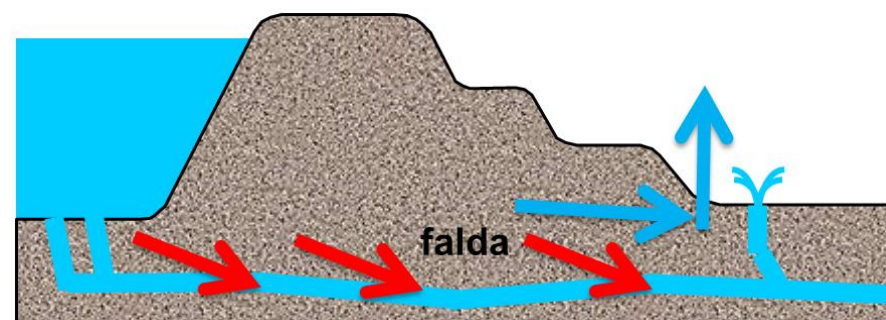
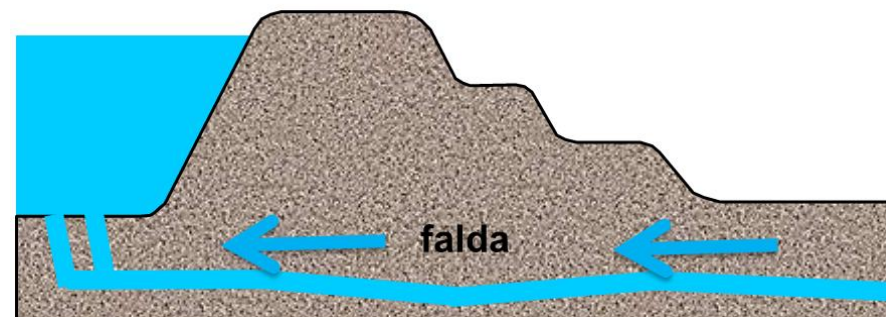

# Arginature con sacchi e teli

Gli argini possono essere erosi dalla forza dell'acqua.

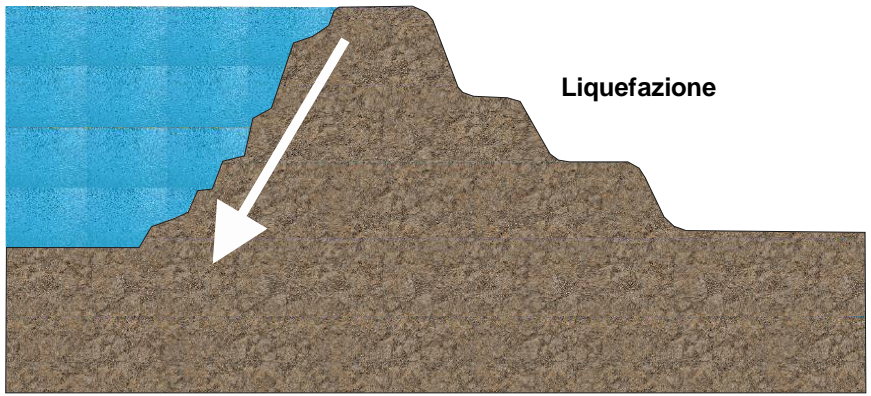

Il piede dell'argine può essere scavato dall'acqua facendolo crollare.

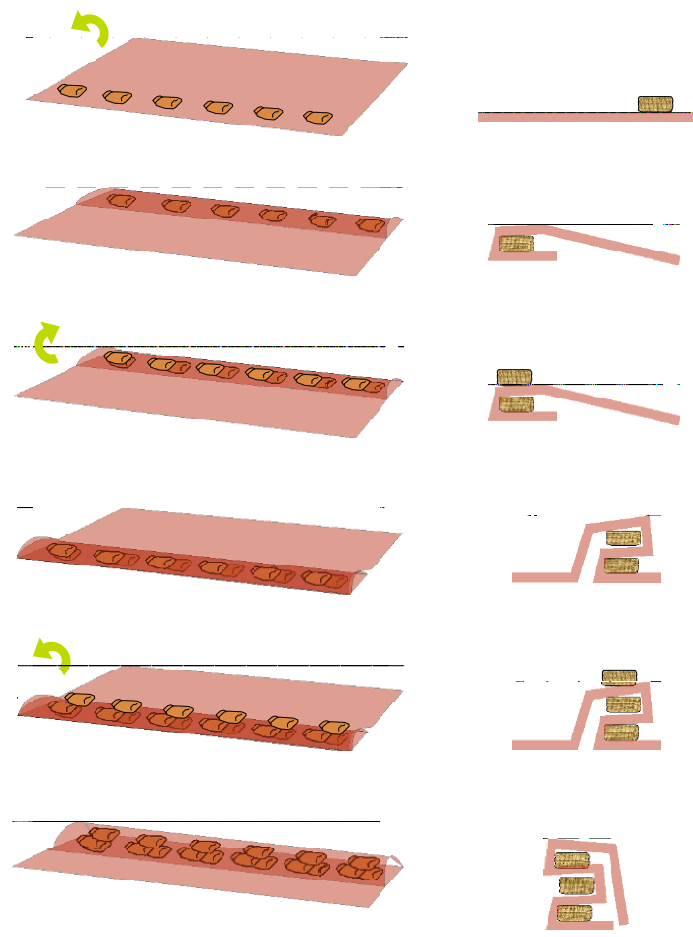
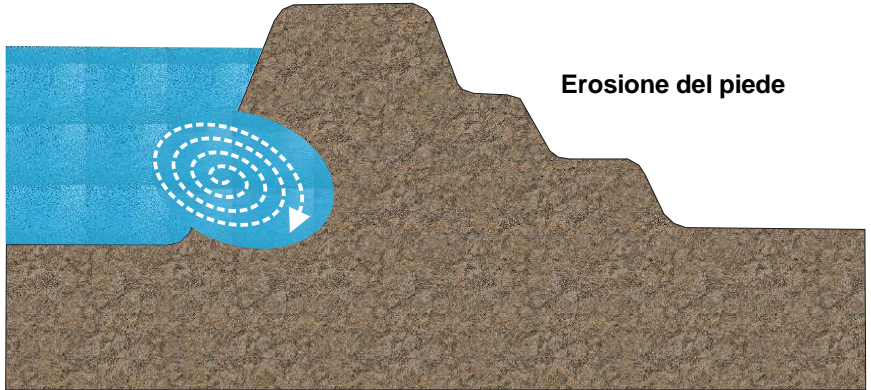

Con pochi sacchi di sabbia e avendo teli di plastica si possono preparare delle arginature alternando e ripiegando un telo fra gli strati di sacchetti.







# Arginature con sacchi e teli

(1) Il telo viene steso e dei sacchi di sabbia sono legati lungo il bordo che dovrà andare nella parte bassa dell'argine



(2) Il telo viene ripiegato lasciando all'interno i sacchi

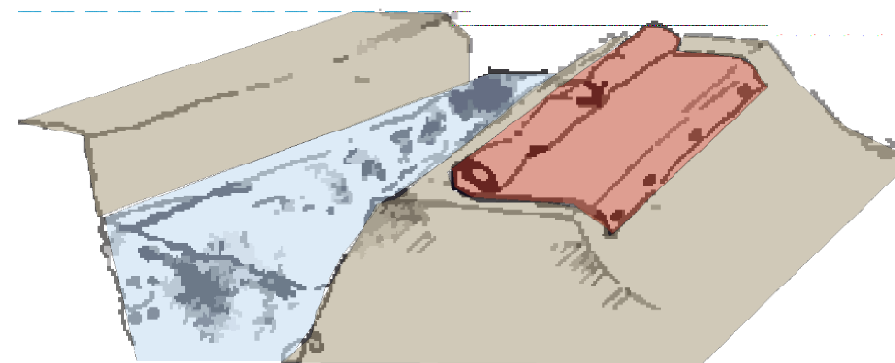

(3) Quando il telo è completamente avvolto viene fissato con dei picchetti alla sommità dell'argine

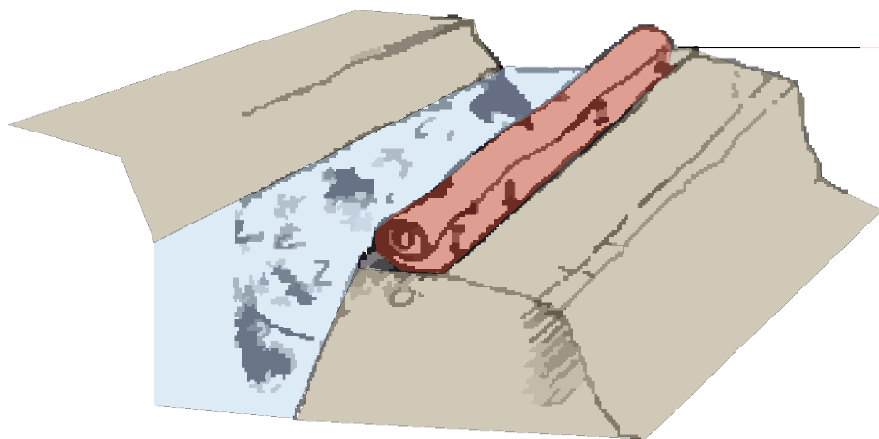

(4) Il telo viene srotolato verso l'argine da proteggere

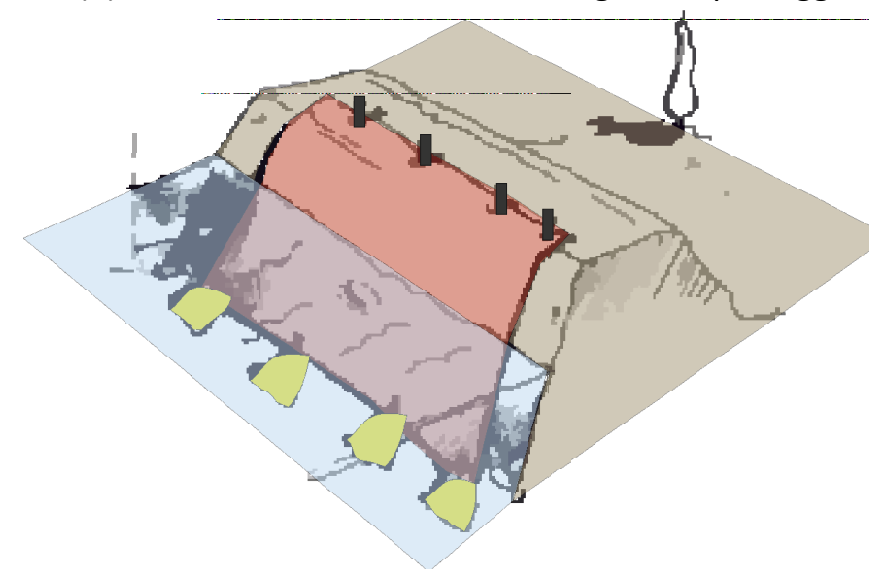

(5) Il telo si stende trascinato dal peso de sacchi di sabbia



# Rischi idrogeologici

## Impermeabilizzazione scarpate per erosione





# Barriere gonfiabili (aria/acqua)





# Sacchi autoespandenti e Big-bags



**Polimeri espandenti**





# Rischi idrogeologici



# Rischio su territorio urbano



# L'Antropizzazione

Olbia - 1943

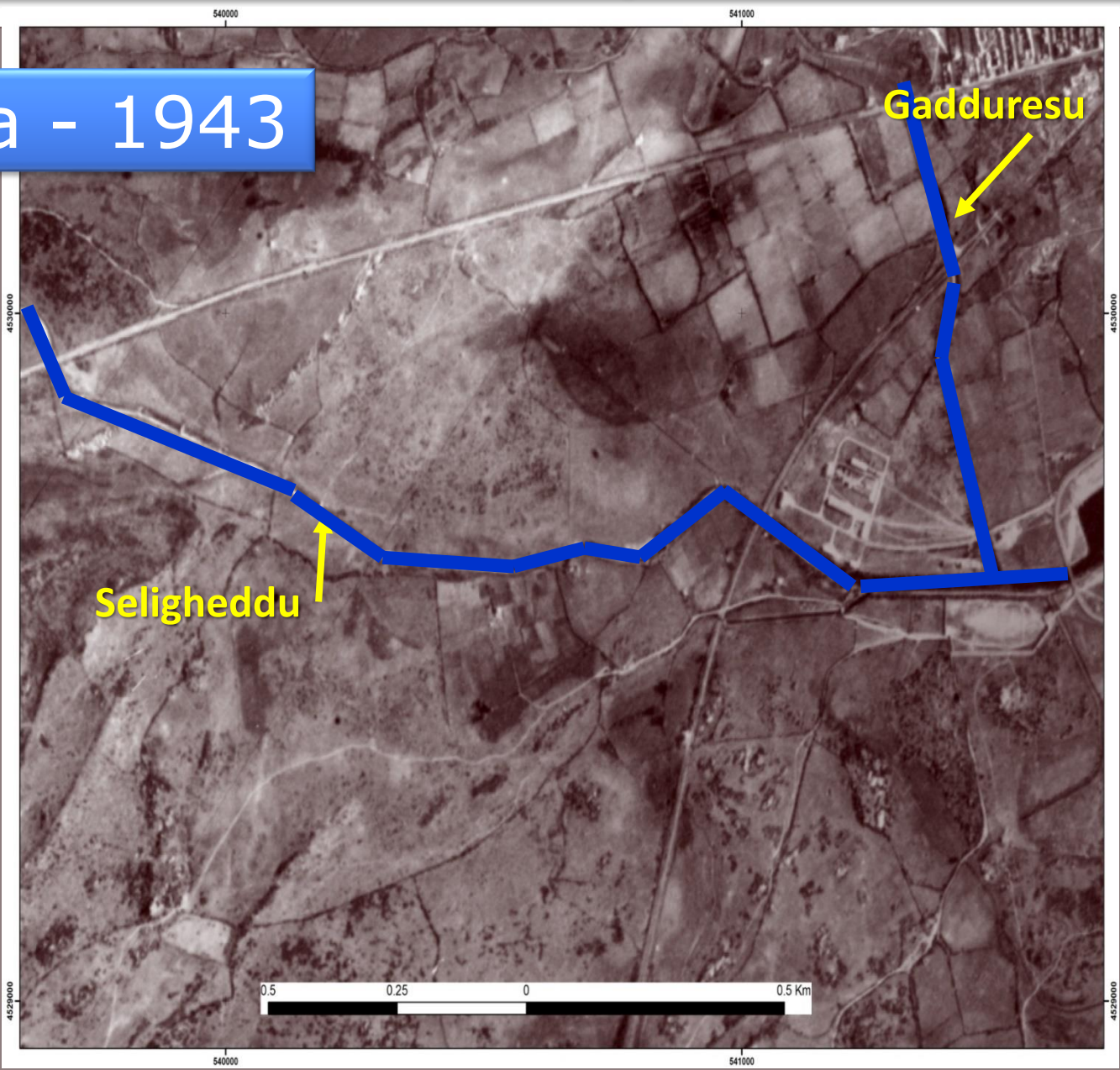



Olbia - 2013





# ATRANI - Tratto tombato del torrente Dragone (2010)





# ATRANI - Tratto tombato del torrente Dragone (2010)





Innalzamento pelo libero corso d'acqua

## CAUSE:

- Precipitazioni intense.
- Ondate di piena.
- Apertura di opere di sbarramento.

## COME RILEVARLO:

- Rilevazioni idrometriche continue e aggiornate.
- Monitoraggio corsi d'acqua.

## METODI DI INTERVENTO:

- Innalzamento del franco arginale.
- Pulizia del materiale che ostruisce il corso d'acqua.



Seveso che entra a Milano



Fontanazzo urbano

# Rischio su territorio urbano

Nucleo Volontariato e Protezione Civile Brugherio

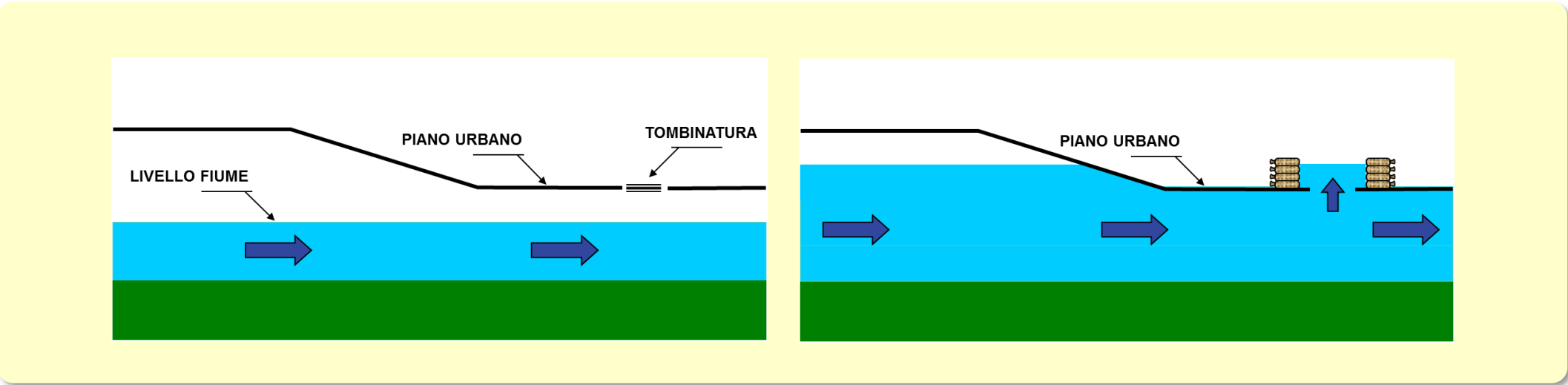
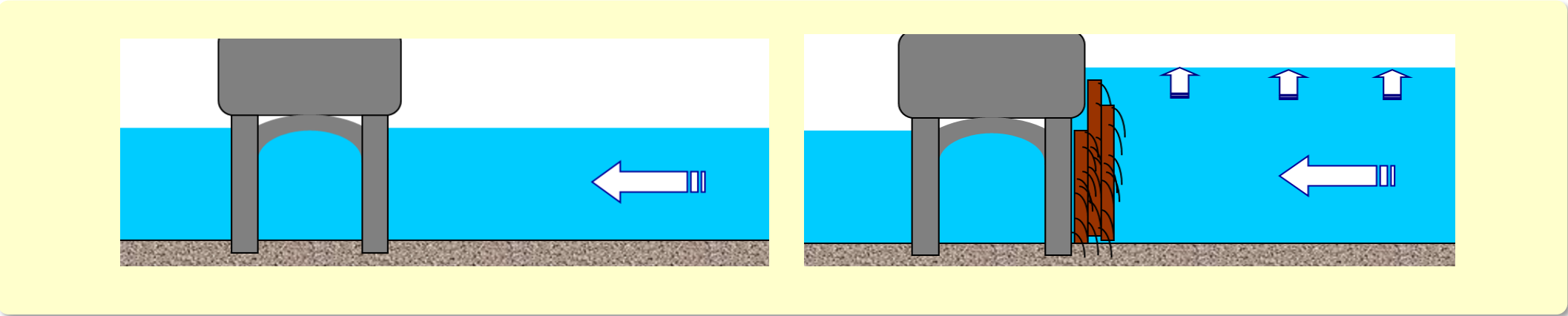











# Emergenza Lambro nov-2014

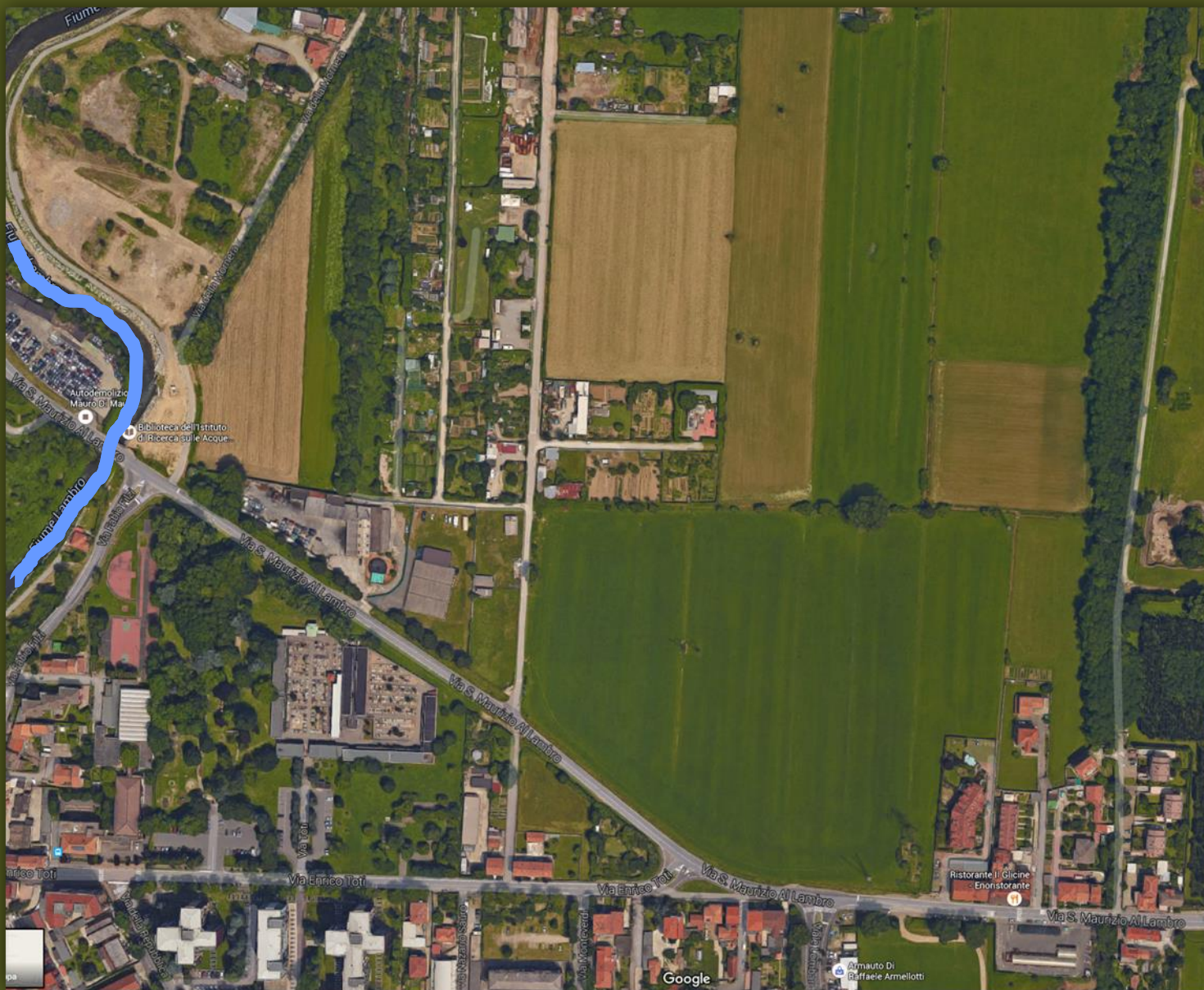



# Emergenza Lambro nov-2014





# Emergenza Lambro nov-2014

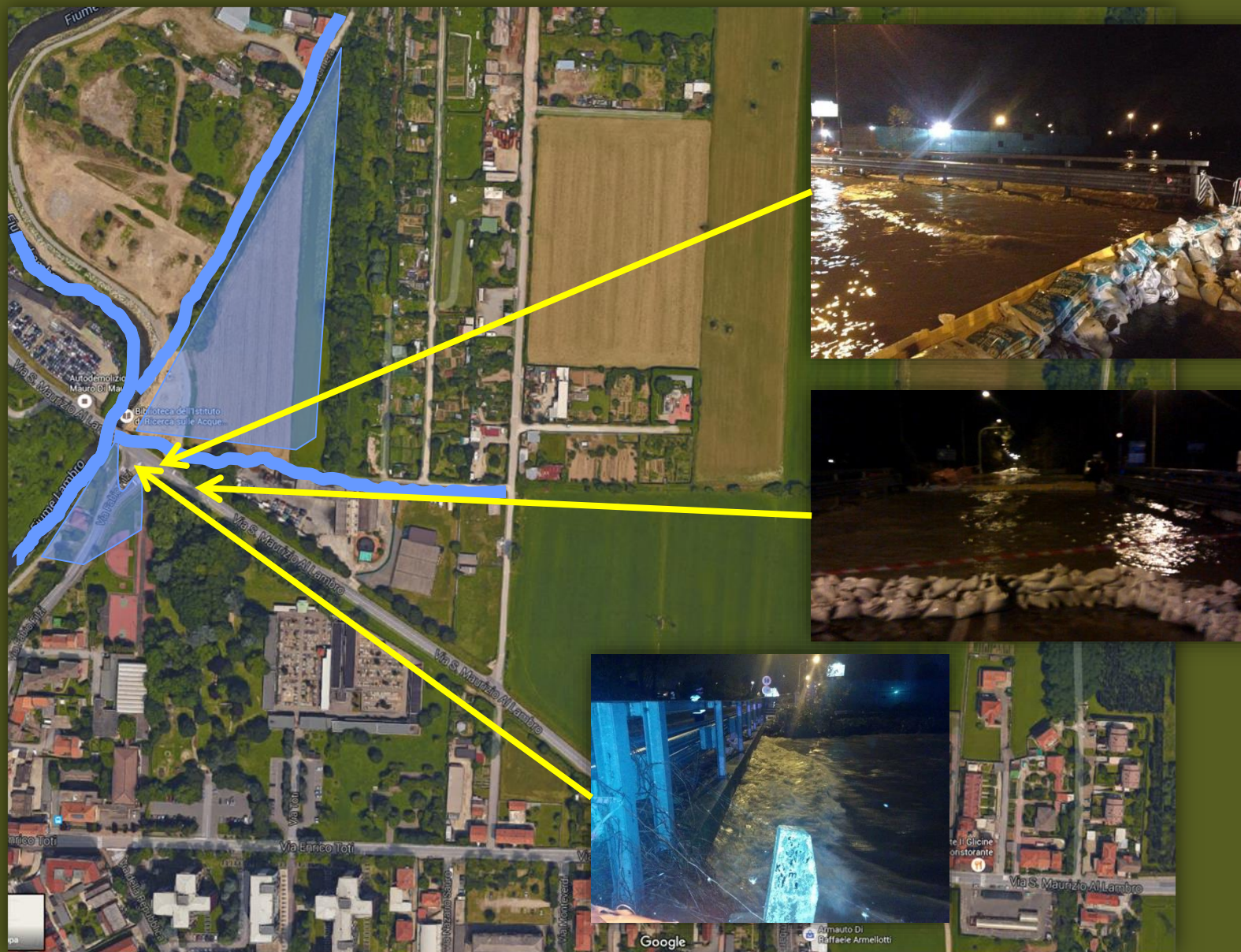



# Emergenza Lambro nov-2014





# Emergenza Lambro nov-2014





# Buone pratiche

## Prima dell'alluvione



Stai informato con notiziari o via web/app



Prepara una borsa per l'emergenza con cibo, medicinali, documenti, torce



Impara il percorso per l'evacuazioni ed eventuali alternative



Lascia l'abitazione prima che l'alluvione abbia inizio



Nell'zone a rischio alluvione tieni pale, corde, sacchi di sabbia, scale.



Disconnetti elettricità e gas



Libera gli animali e portali in luoghi sicuri



Proteggere le entrate a rischio infiltrazione con sacchi di sabbia



Osserva le disposizioni delle autorità e sii pronto per l'evacuazione

## Durante l'alluvione



Non transitare vicino ad argini



Non transitare nei sottopassaggi



Fare attenzione a tombini divelti dall'acqua



Non transitare su strade allagate



Non accedere a sotterranei



Trasferirsi ai piani piu' alti



Non camminare o guidare nell'acqua che esonda



Pochi decine di centimetri d'acqua non consentono guida



Fare attenzione al transito sui ponti



# Buone Pratiche

Dopo l'alluvione			Dopo a casa		
 <p>Torna a casa solo quando le autorità dicono che e' sicuro</p>	 <p>Non camminare o nuotare nell'acqua esondata</p>	 <p>Entra a casa solo quando e' sotto il livello del pavimento</p>	 <p>Pulisci casa usando disinfettanti</p>	 <p>Indossa guanti protettivi occhiali e stivali</p>	 <p>Attendi indicazioni prima di accendere luce, gas e acqua</p>
 <p>Verifica la possibilità di danni strutturali</p>	 <p>Non toccare o avvicinarti alle linee elettriche</p>	 <p>Non andare a casa o nell'area alluvionata finche' non e' dichiarata sicura</p>	 <p>Non bere acqua del rubinetto se non bollita, gettare i cibi contaminati</p>	 <p>Gettare arredi e oggetti che non si possono pulire</p>	 <p>Rimuovere l'acqua ristagnante ed il fango, areare i locali</p>
 <p>Comunicate ai vostri famigliari che siete al sicuro</p>	 <p>Aiuta le persone in difficoltà</p>	 <p>Rientrati a casa pulite e disinfettate superfici e oggetti</p>	 <p>Stai attento a eventuali animali trasportati dalle acque</p>	 <p>Pulisci a fondo gli ambienti</p>	 <p>Fotografare i danni dell'esondazione prima di pulire</p>

# SISTEMI DI SOLLEVAMENTO

## Tipi di motopompe

Le pompe sono macchine che servono a trasportare liquidi e permettono lo spostamento di un fluido da una quota iniziale ad una quota maggiore

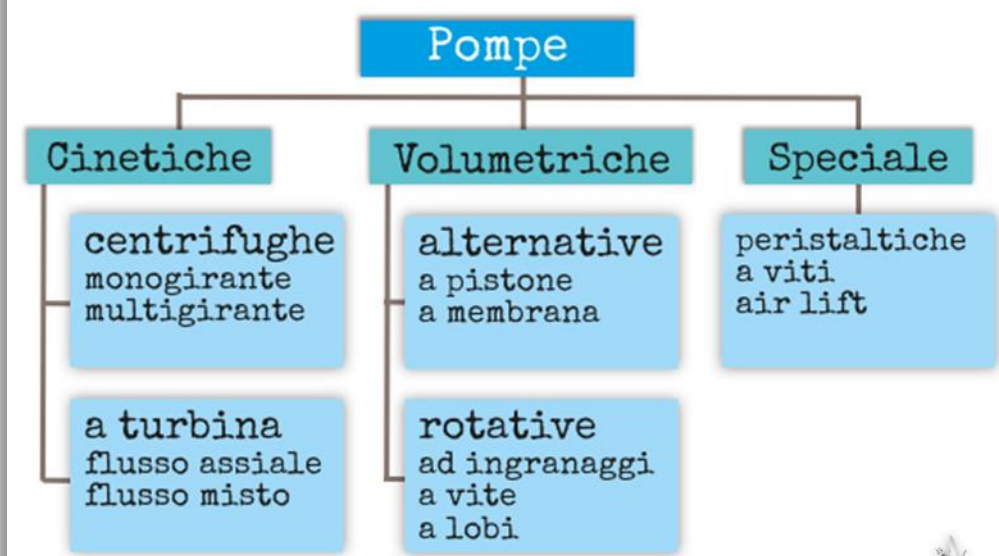

POMPE CENTRIFUGHE

Le motopompe sono macchine idrauliche che vengono impiegate per sollevare quantitativi d'acqua o di altri liquidi da un livello inferiore ad un livello superiore (**prevalenza**), facendogli vincere un certo dislivello e dando all'acqua una spinta.





# Pompe centrifughe - idrovora

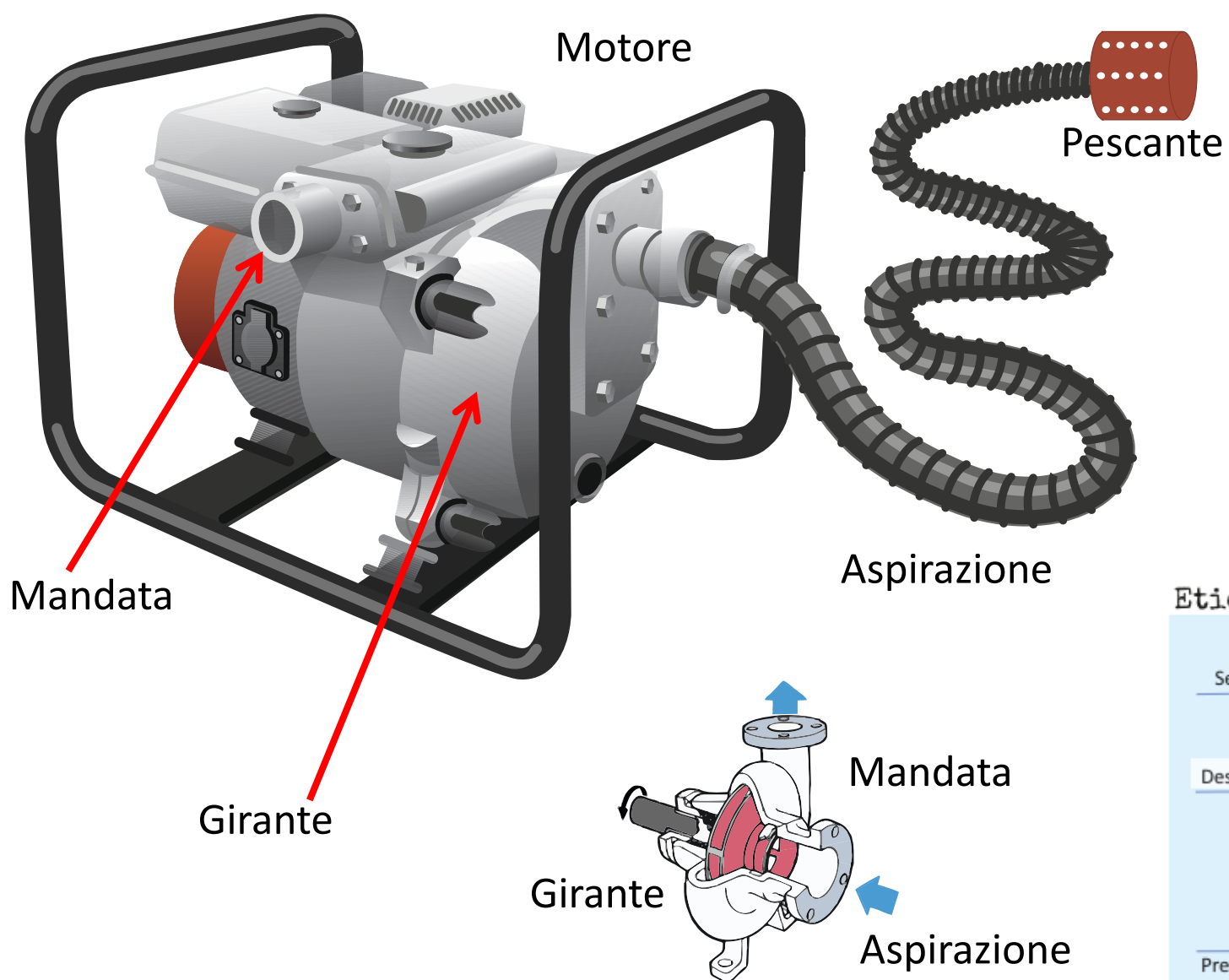

Una pompa è composta da una parte rotante detta girante (3) e da una parte fissa, o corpo di pompa, entro cui si muove l'acqua convogliata dalla forza centrifuga impressa dalla girante.

L'acqua entra nel corpo di pompa attraverso il tubo di aspirazione (1) e viene inviata nel tubo di mandata (2).

Il movimento della girante determina una depressione nel tubo di aspirazione: l'acqua, spinta dalla pressione atmosferica, risale lungo il tubo e viene proiettata dalla girante all'interno del corpo pompa dal quale esce attraverso la bocca di mandata.

Etichetta caratteristiche motopompa

Diametro girante		Portata		Prevalenza	
Serie					
COSTRUTTORE					
Descrizione	Size A3	Impeller Ø 260 mm	Flow 78 l/s	Head 592 Kpa	
	STAR PUMP 1800		Power 65 kw		
	Serial N. JU78-8652983		RPM 1800		
	Max WP PSI 185	Mod. A3-P260			
Pressione massima esercizio	Numero di serie	Modello	RPM	Potenza	

# Prevalenza

**H1** = altezza di aspirazione (il massimo teorico arriva a 10,33 m, equivalente ad 1 Bar di pressione atmosferica)

**H2** = altezza di mandata, altezza a cui può essere spinta l'acqua una volta aspirata

**H1 + H2** = PREVALENZA: altezza massima dal punto del livello di aspirazione al punto massimo a cui può essere elevata l'acqua.

Esempio [A]

H1 = 2 m  
 H2 = 8 m  
 Portata 1000 l/m

Esempio [B]

H1 = 2 m  
 H2 = 12 m  
 Portata 200 l/m

$1 \text{ m}^3 = 1000 \text{ dm}^3 = 1000 \text{ l (litri)}$

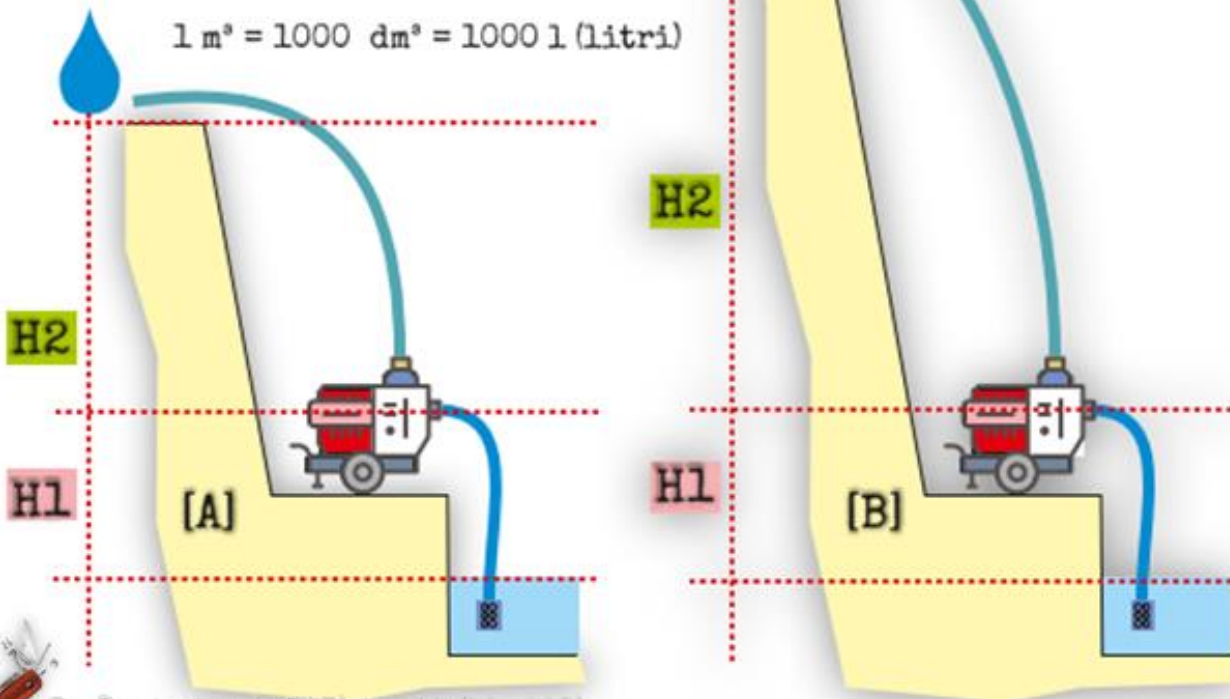

La legge di Stevino: la pressione idraulica è direttamente proporzionale all'altezza della colonna di liquido soprastante

- 1 La quantità d'acqua che è dalla superficie arriva al primo foro e' poca e imprime poca pressione al getto che cade ai piedi del contenitore
- 2 La quantità d'acqua che è dalla superficie arriva all'ultimo foro e' molta ed imprime notevole pressione al getto che cade lontano dal contenitore

La portata della pompa diminuisce all'aumentare della distanza fra il pelo del liquido e l'altezza alla quale si vuole portare l'acqua

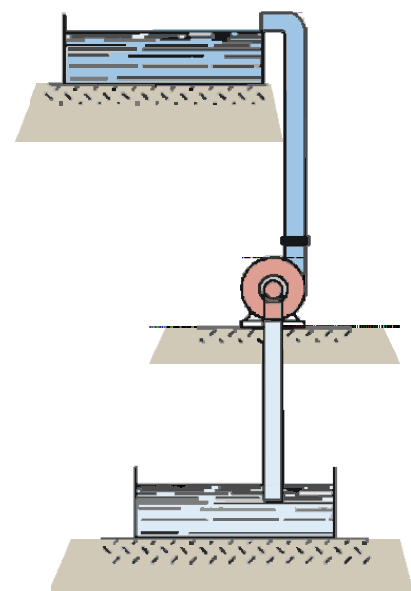

La capacità di **autoadescamento** permette l'uso di queste pompe senza riempire il tubo di aspirazione ed evita la valvola di fondo.

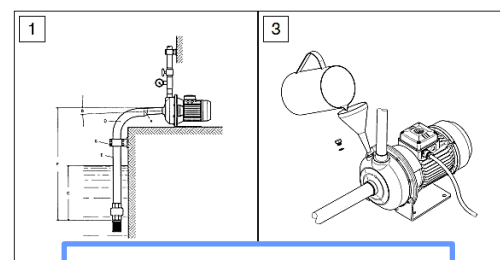

Autoadescante

Grafica tratta da RISK-toolkit (ide-112)



# Motopompe - idrovore

Nucleo Volontariato e Protezione Civile Brughiero

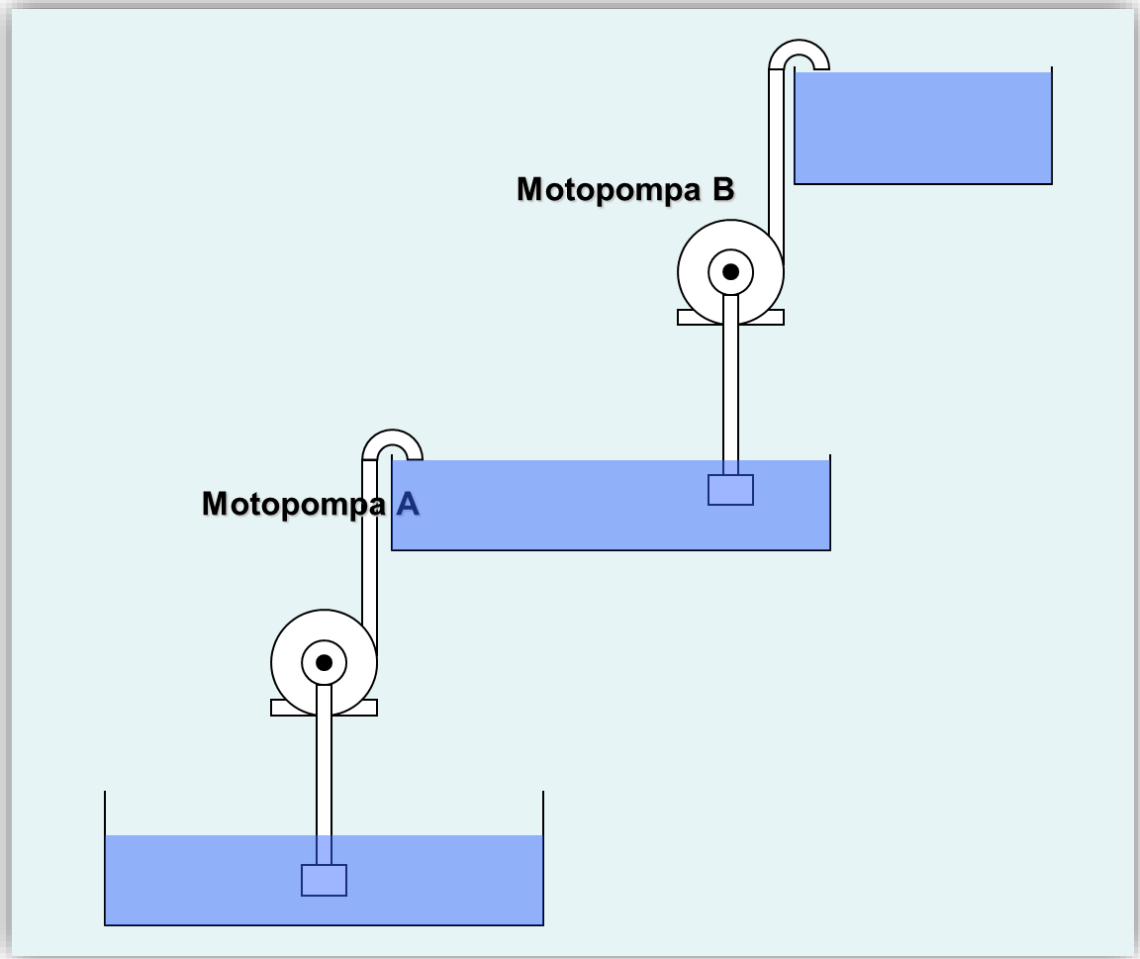
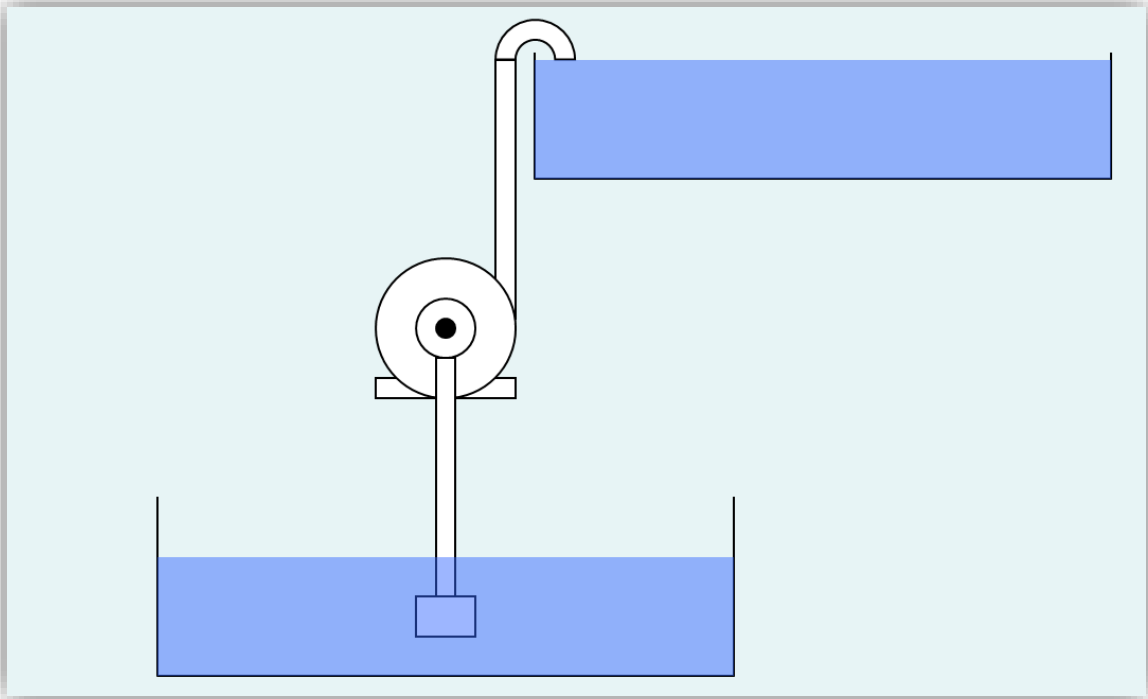

## Posizionamento dell'idrovora

La pompa, se possibile, va sistemata nel punto più vicino all'acqua da sollevare, facendo fare al tubo rigido di aspirazione un percorso senza curve a gomito.  
Se queste curve del tubo creano bolle d'aria oppure la distanza della pompa dall'acqua è troppa (non riesce ad aspirare), è possibile si abbia il fenomeno della Cavitazione

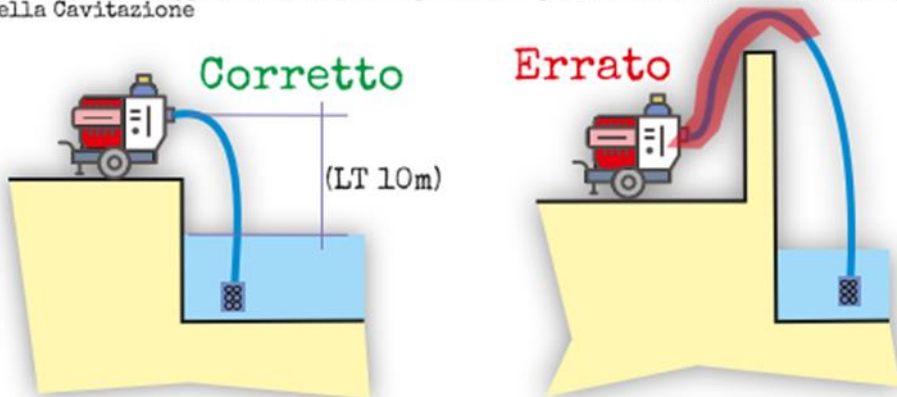

(LT) limite teorico = circa 10m - la pompa crea il vuoto nel tubo, a questo punto l'acqua (a causa della pressione atmosferica) viene spinta dentro il tubo come fosse aspirata. A livello del mare la pressione è una atmosfera che consente di spingere la colonna d'acqua a circa 10 metri di altezza.



Al termine del tubo rigido corrugato di aspirazione, il pescante deve avere fori/aperture inferiori o pari alle aperture della girante, in modo da impedire a grossi detriti di incastrarsi e in essa e danneggiarla

Riempire il corpo della girante prima di metterla in funzione (circa 10 l)



Bloccare con dei picchetti il tubo di mandata, con la pressione potrebbe muoversi. (È possibile anche utilizzare dei sacchetti di sabbia)

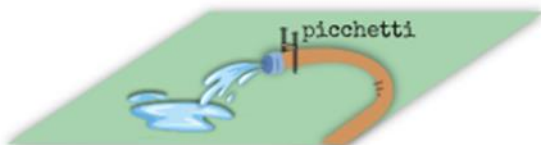

Grafica tratta da R15k-toolkit (ide-112)

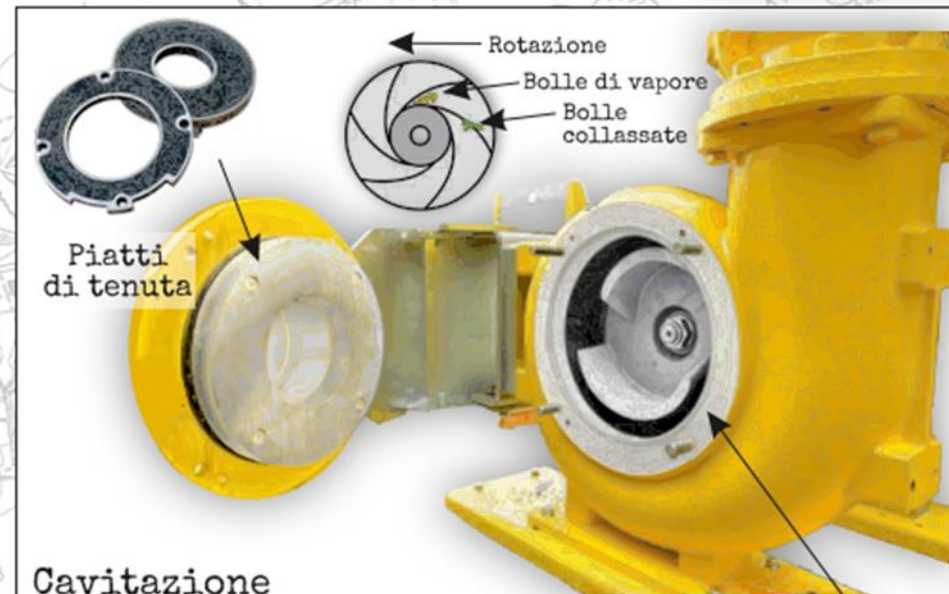

## Cavitazione

La cavitazione consiste nella formazione di vapore d'acqua all'interno della pompa. La cavitazione si manifesta con la formazione di piccole bolle di vapore, il cui collasso istantaneo genera microgetti ad altissima pressione che possono provocare danni gravi, in questa situazione la pompa produce rumori anomali. Questo fenomeno, oltre ad inibire l'operazione di pompaggio, può portare a gravi danneggiamenti delle parti meccaniche.



Giranti danneggiate

## Pompa non innesca

sincerarsi che non ci siano entrate d'aria sulla tubazione di aspirazione, controllare che il corpo pompa sia pieno (con almeno la girante sommersa), che i giunti e raccordi siano saldamente connessi e che le eventuali valvole di aspirazione siano aperte.

## Intasamento girante

Corpi solidi di grosse dimensioni intasano la girante, i fori del pescante sono inferiori alla distanza delle aperture delle eliche

Grafica tratta da R15k-toolkit (ide-112)



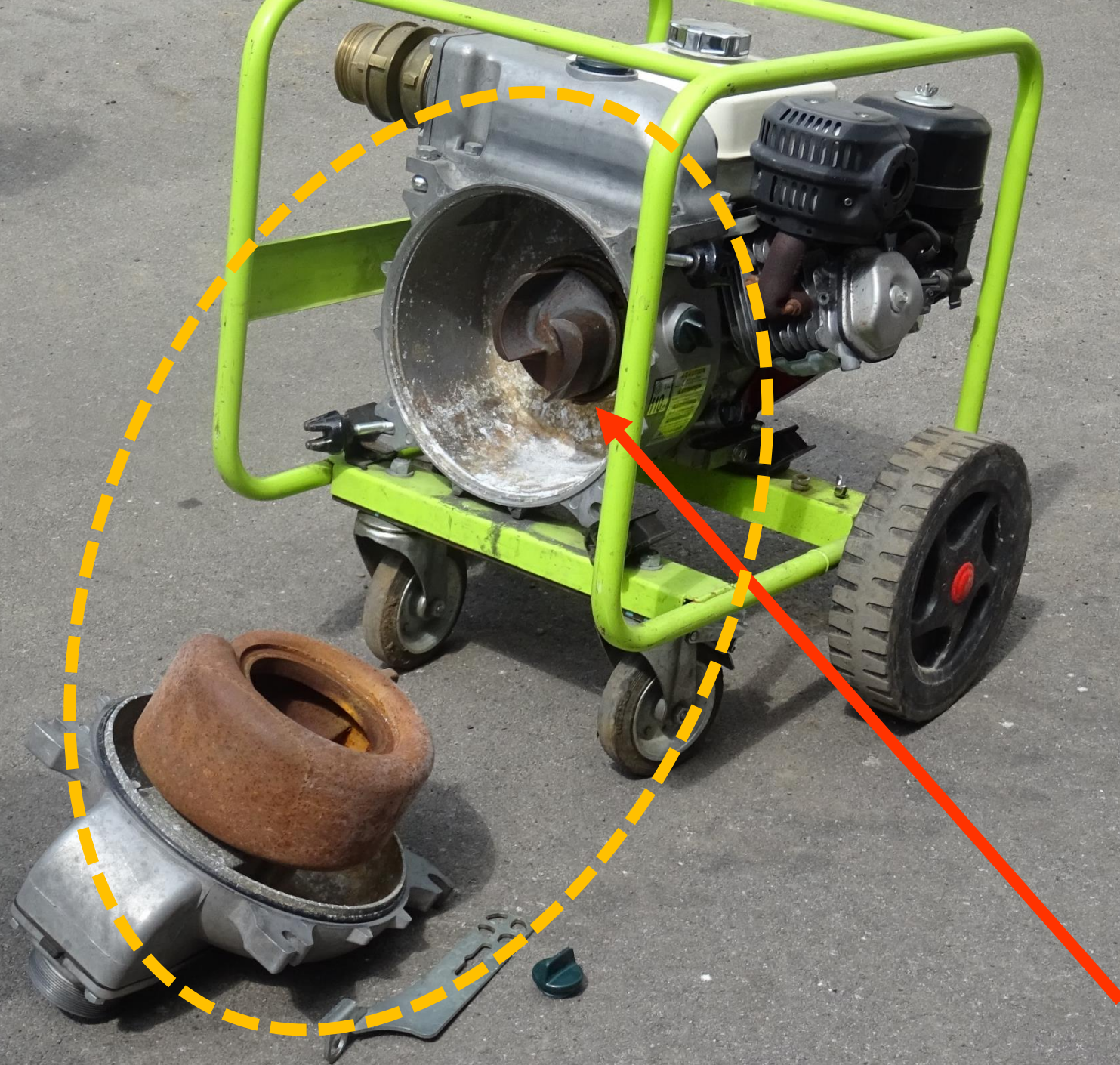



# Curve di prestazioni

## Curve caratteristiche(\*)

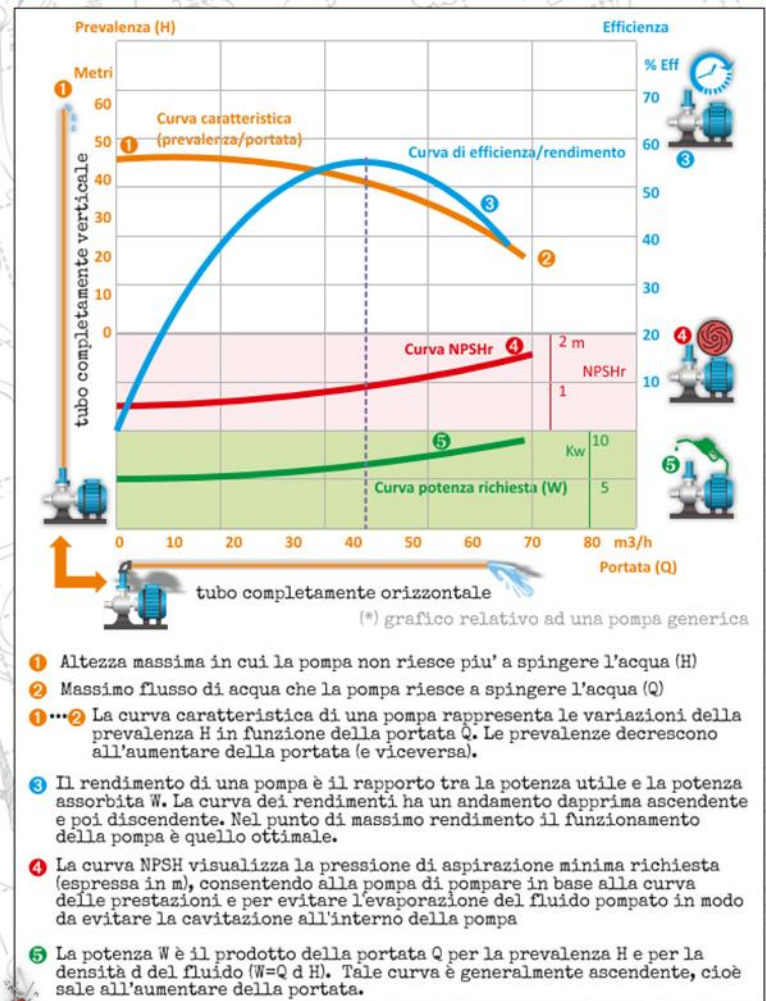

## Curve prestazioni (\*)

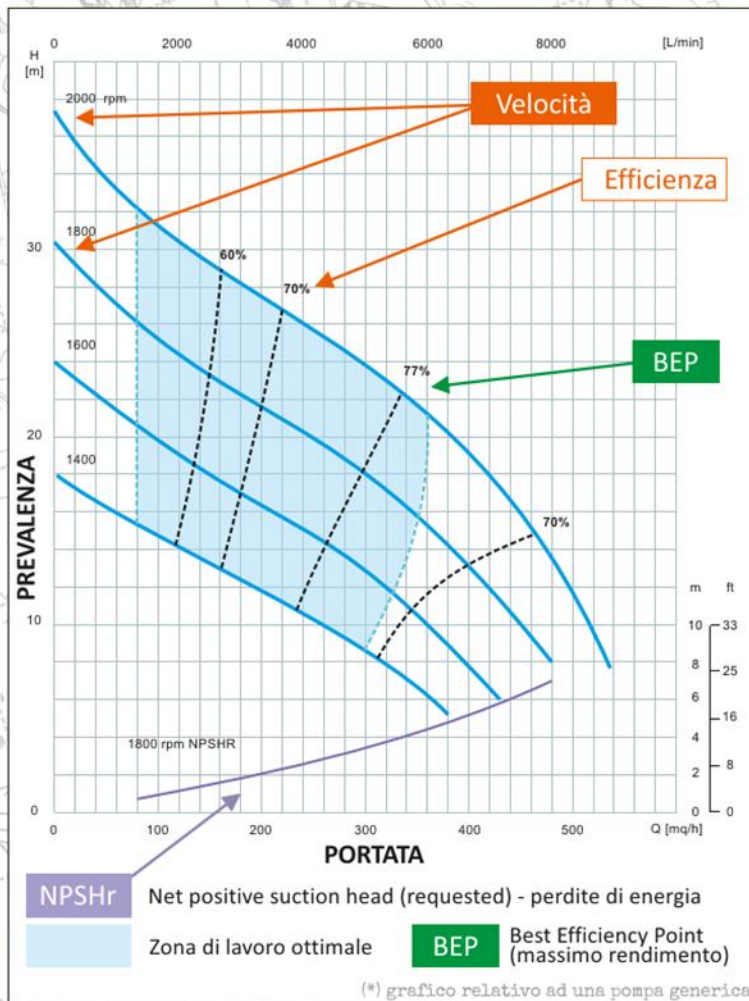

## Area ottimale lavoro (\*)

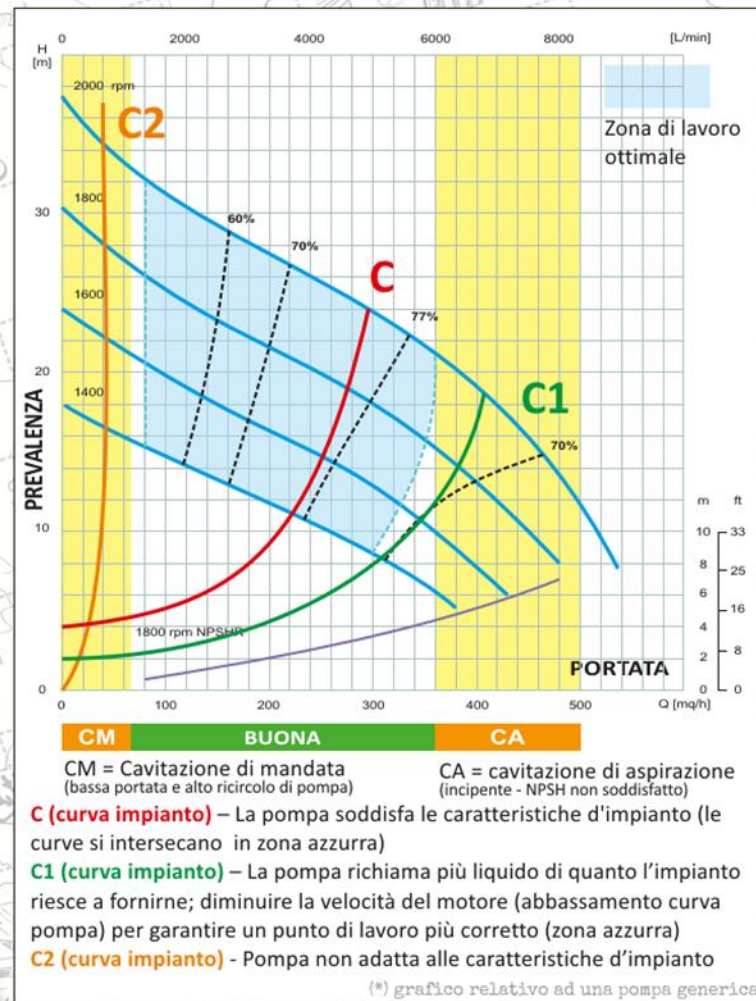



# Qualche calcolo

## Perdite di carico

La forma delle tubazioni, le variazioni di diametro, le curve, le saracinesche, le deviazioni a due o tre vie, ecc. riducono la portata dell'acqua.  
 Altra causa delle perdite di carico e' l'attrito dovuto al materiale con cui sono costituite le tubazioni (acciaio, gomma, tessuto-canapa, ecc.)



In generale, e' possibile considerare 1 / 1,5 metri di perdita ogni 10 metri di tubatura

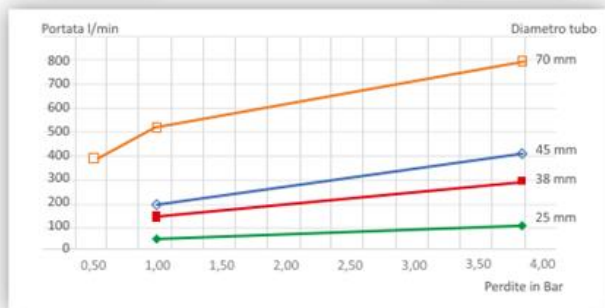
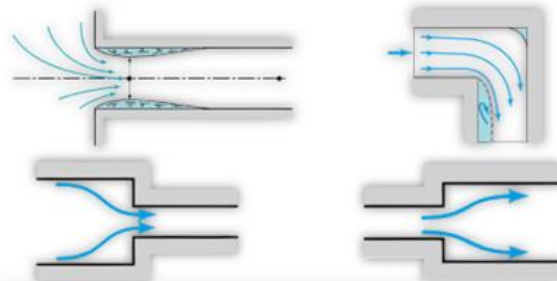

Perdite di carico appross. per 100 m di tubazione

## Calcoli sul campo

### Calcolo volume

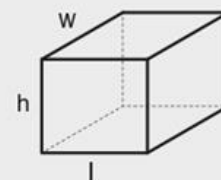

$$V = l \times w \times h$$

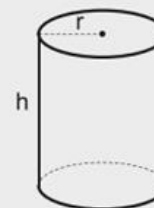

$$V = \pi r^2 h$$

$$1 \text{ m}^3 = 1000 \text{ dm}^3 = 1000 \text{ l (litri)}$$

$$1 \text{ m}^3/\text{h} = 1.000 \text{ l/h}$$

$$1.000 \text{ l/h} = 16,6 \text{ l/m}$$

$$1.000 \text{ l/h} = 0,27 \text{ l/s}$$

### Tempi di svuotamento, senza perdite di carico

Tipologia ambiente	Totali litri da aspirare	Pompa immersione e 1000 l/min	Pompa idrovora 1000 l/min	Pompa idrovora 1600 l/min	Pompa carrellata 6500 l/min
Cantina 3x4 m, allagata con 1,5 m di acqua	18'000	30 min	18 min	12 min	3 min
Garage 25x15 m, allagati con 0,75 m di acqua	281'250	8 ore	4,5 ore	3 ore	43 min

Combustibile necessario: volume da aspirare x efficienza della pompa x consumo medio orario

# Elettropompe immersione

Impiego delle pompe ad immersione

Le pompe elettriche ad immersione, sono adatte ai seguenti impieghi:

- ❖ Drenaggi in caso di allagamento di scantinati, garage, case ecc.
- ❖ Svuotamenti di serbatoi
- ❖ Prelievo di piccole quantità di acqua da torrenti o da laghetti
- ❖ Per pompare acqua pulita, acqua piovana, acqua per uso domestico e acqua leggermente sporca
- ❖ Non è assolutamente consentito il pompaggio di altri liquidi.





# Motopompe galleggianti

## Impiego delle motopompe galleggianti

- ❖ Drenaggi in caso di allagamento di scantinati, garage, case ecc. (è necessaria la ventilazione)
- ❖ Prelievo di piccole quantità di acqua da torrenti o da laghetti
- ❖ Autonoma nel posizionamento
- ❖ Si può fermare quando ha finito di prelevare il liquido



# Tubazioni o condotte

TUBAZIONI (O CONDOTTE) : Altri componenti del sistema di sollevamento sono le tubazioni o condotte che possono essere aspiranti o prementi.

Possono essere di materiale plastico o acciaio zincato o gomma/tela.

CONOSCERE PER COMUNICARE: Sia i diametri e la quantità dei tubi, sia il tipo di macchina e le sue caratteristiche principali





# Tubazioni o condotte



**ATTACCHI UNI (45,70,100)**



**ATTACCO STORZ**

# Tubazioni o condotte



Attacco  
agricolo





# Esercitazione Increa 2016

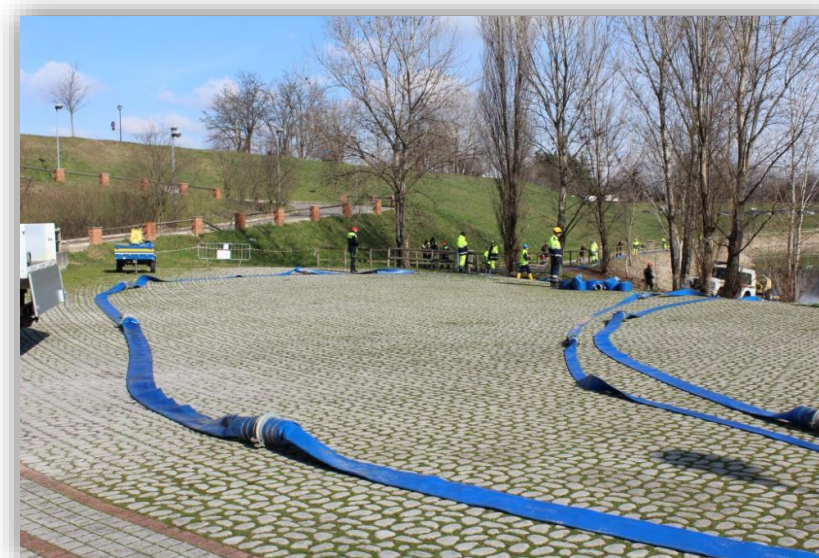









Regione Lombardia  
Protezione Civile  
Volontariato









# Rischi sugli argini

## RISCHI in caso di caduta in acqua:

- ❖ Ipotermia
- ❖ Annegamento
- ❖ Urti contro oggetti trascinati dalla corrente
- ❖ Pericoli derivanti da oggetti sommersi
- ❖ Acque inquinate

Ipotermia

Coma

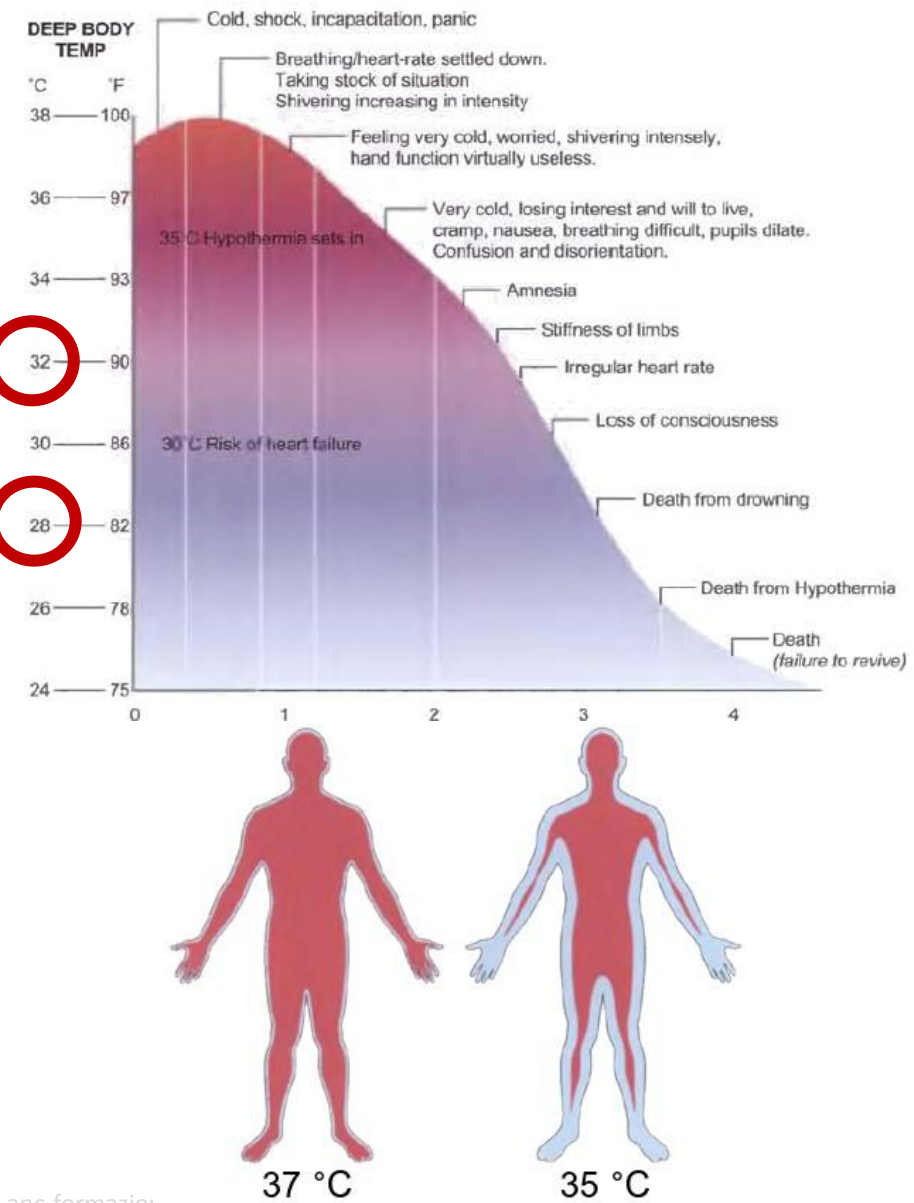

# DPI per rischi idrogeologici





# Cosa c'è sotto l'acqua



# Comportamenti di autotutela

Acqua all'altezza del sottoscocca dei veicoli, difficoltà di deambulazione, galleggiamento di materiali pesanti

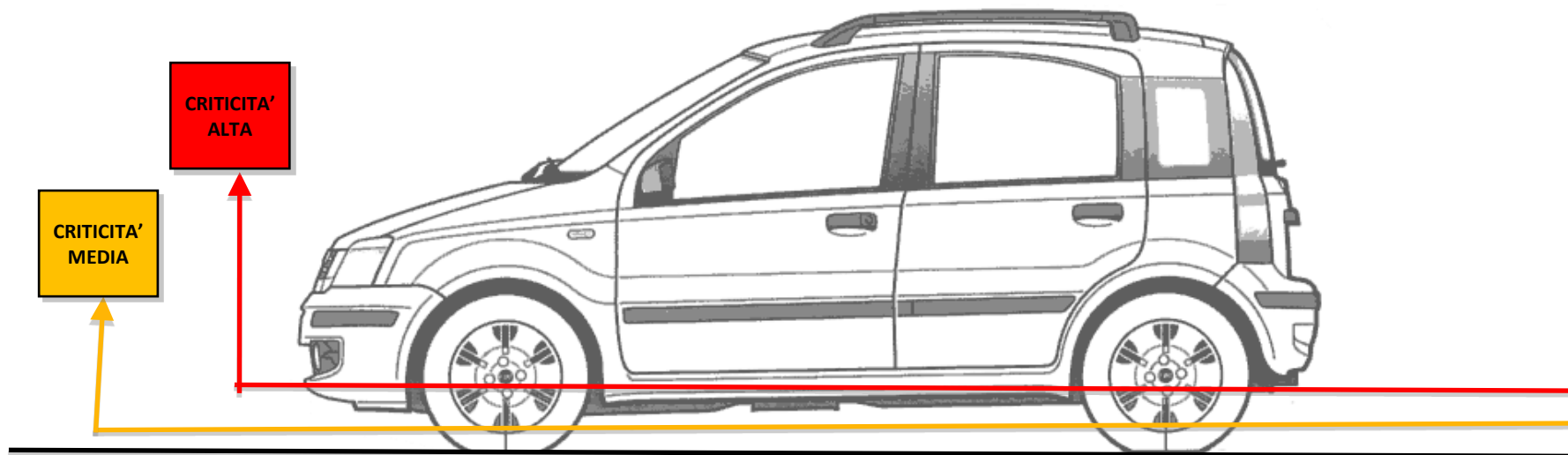

Acqua alla spalla degli pneumatici dei veicoli, alla caviglia dei pedoni o molto intorbidita

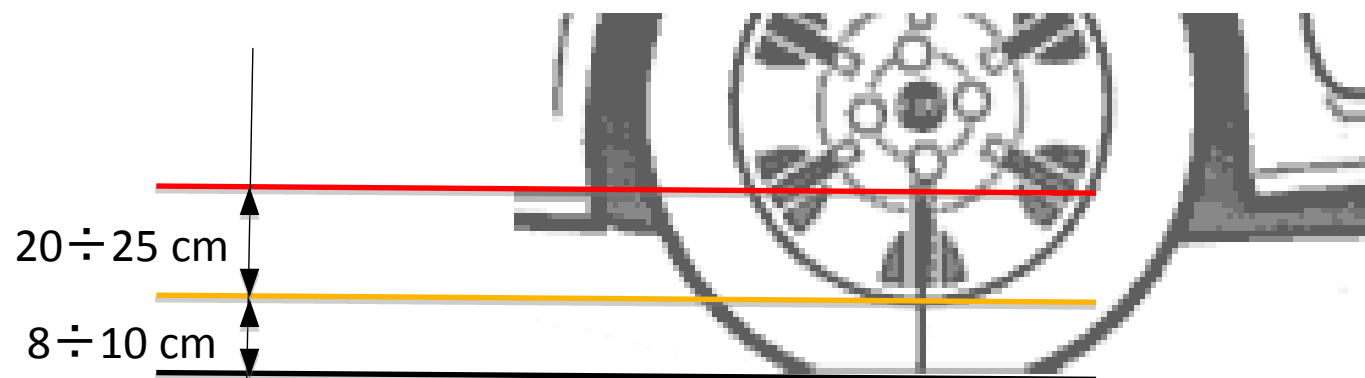



# DPI per rischi idrogeologici





# Imbracature e salvagente





... Domande ...





Grazie per  
L'attenzione





## Nucleo Volontariato e Protezione Civile Brughiero «Active Network Center»

Via San Giovanni Bosco, 29  
20861 Brughiero (MB)  
e-mail: [info@anc-brugherio.it](mailto:info@anc-brugherio.it)  
Web: [www.anc-brugherio.it](http://www.anc-brugherio.it)



[www.anc-brugherio.it](http://www.anc-brugherio.it)  
[www.anc-formazione.it](http://www.anc-formazione.it)  
[www.anc-beniculturali.it](http://www.anc-beniculturali.it)

